

令和5年度 第18回高岡市民体育大会 剣道競技プログラム

1 日 時 令和5年5月28日(日)

2 日 程

開場・役員集合		7:50
	(小学生の部)	中学生の部
受付		8:00~
アップ		8:10~8:50
審判・監督者会議		8:20~8:40
開会式		9:00~9:15
竹刀検査	なし	9:20~9:40
試合	個人戦 9:20~	小学生閉会式終了後 10:15頃~女子個人戦・女子団体戦 昼食・休憩後 12:45~男子個人戦、男子団体戦
閉会式	10:00頃	一般の部終了後、15:15頃~
終了・解散予定	10:15頃	15:30頃

(中学生男子の部終了後、一般の部)

3 会 場 高岡市立志貴野中学校 体育館
高岡市広小路7-1 電話(0766)22-0437

4 競技役員

大会長 大会副会長 大会顧問 大会競技委員長 大会競技副委員長 大会審判員	渡辺 守人 前畑 明一 松尾 陽一 室崎 一司 吉岡 清一 高吉 智親 澤川 憲昭 滝下 幸利 野島 弘之 草城 哲博 結 貴大	高附 憲昭 (五位中校長) 荒木 弘之 末岡 多賀孝 館 智親 中山 敏巖 青木 雅彦 林 史乃 中川 史晴 小川 晴可	大村 彩 (高陵中教頭) 坂井 旭 八箇 達蔵 仁美 桃井 善昌 築場 久典 哲治 磯部 和彦 田中 孝史 朗平 川原 和浩 山田 中 泰 温一 松川 勇明 高 ち 恵 浩 菊 田 明 高 ち 恵
--	--	---	--

会場主任 末岡 多賀孝(志貴野中)
 総務係 智親(市剣道連盟)
 受付係 友美(市剣道連盟)
 本部記録係 沢岡 はるみ(福岡中) 中村 智子(牧野中)
 救護係 末岡 多賀孝(志貴野中)
 ※救護係は応急処置のみを行うものとする。

記録掲示係

第1試合場 第2試合場 第3試合場 第4試合場	村田 夢斗(牧野中) 小学生の部…牧野中男子 女子の部…牧野中男子 男子の部…南星中女子 岡山 聡史(志貴野中) 小学生の部…志貴野中男子 女子の部…南星中男子 男子の部…志貴野中女子 北村 陽一(芳野中) 小学生の部…芳野中男子 女子の部…福岡中男子 男子の部…芳野中女子 渡辺 悠斗(戸出中) 女子の部…高陵中男子 男子の部…戸出中男子・女子
----------------------------------	---

竹刀検査係

中体連役員 剣道連盟会員	島倉 貴士(芳野中) 丸山 奈奈(南星中) 渡辺 悠斗(戸出中) 塩谷 和子	戸圓 嘉博(高岡西部中) 山田 桂子(中田中)
-----------------	---	----------------------------

5 大会規定

◎競技規則

【小学校3年生以下の部・小学校4年生以上の部、一般の部】

- ・全日本剣道連盟剣道試合・審判規則、剣道試合・審判細則、主催大会実施における感染拡大予防ガイドラインを受けての試合・審判に関する統一事項により行う。

【中学生の部】

- ・全日本剣道連盟剣道試合・審判規則、剣道試合・審判細則、日本中体連剣道競技部申し合わせ事項及び、令和5年度富山県中体連剣道専門部申し合わせ事項、主催大会実施における感染拡大予防ガイドラインを受けての試合・審判に関する統一事項により行う。

◎競技規定

【小学校3年生以下の部、小学校4年生以上の部】

○個人戦

- ・試合時間2分、勝敗の決しない場合は、延長時間1分を1回行う。
- それでも勝敗の決しない場合は、判定する。
- 準決勝以降は、延長戦を勝敗の決するまで(無制限)行う。

【中学生の部】

○団体戦

- ・試合時間3分。延長なし引き分け。
- ・勝者数、取得本数の順で勝敗を決定する。同数の場合は、代表者1名による1本勝負(試合時間3分、勝敗の決しない場合は、延長時間2分を繰り返す)で決定する。
- ・3位決定戦を行う。

○個人戦

- ・試合時間3分。勝敗の決しない場合は、延長時間2分を1回行う。
- それでも勝敗の決しない場合は、判定とする。
- 準々決勝以降は、延長時間2分を勝敗の決するまで行う。
- ・3位決定戦を行う。

【一般の部】

○個人戦

- ・試合時間4分。
- 勝敗の決しない場合は、延長戦を勝敗の決するまで(無制限)行う。

◎感染症対策

- ・発熱、風邪の症状等がある場合は、参加しない。
- ・選手は、面マスクまたはマウスシールドを着用して試合を行う。
- ・選手は、あらかじめ自宅で剣道着、袴で、胴、垂をつけてくる。

6 救急病院 高岡市急患医療センター 高岡市本丸町7-1 Tel 25-7111

7 その他

保護者観覧場所…体育館ギャラリー、体育館後方ステージ

個人戦：小学校4年生以上の部

(所属教室 小学校 学年)

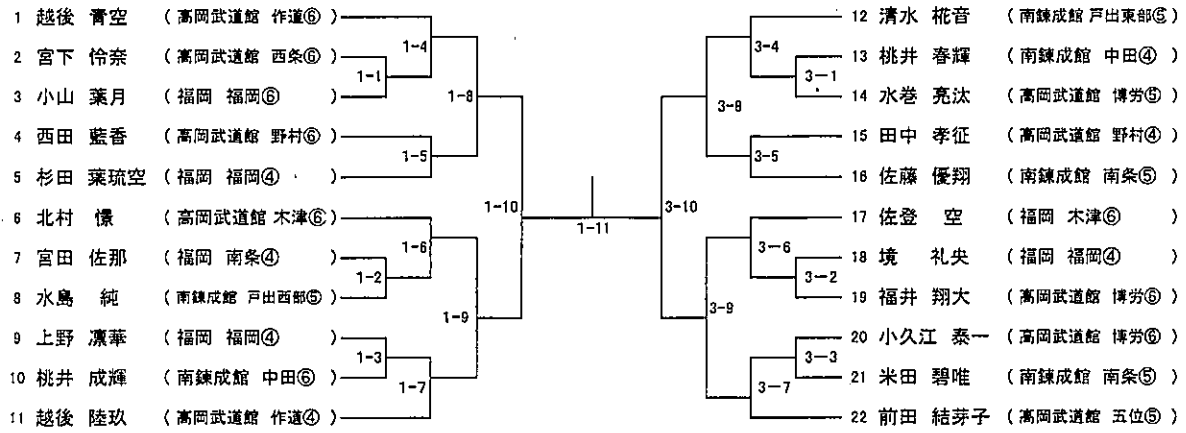

個人戦：小学校3年生以下の部

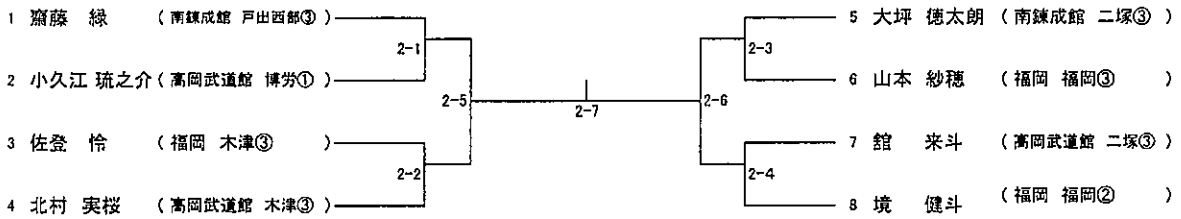

中学女子個人戦

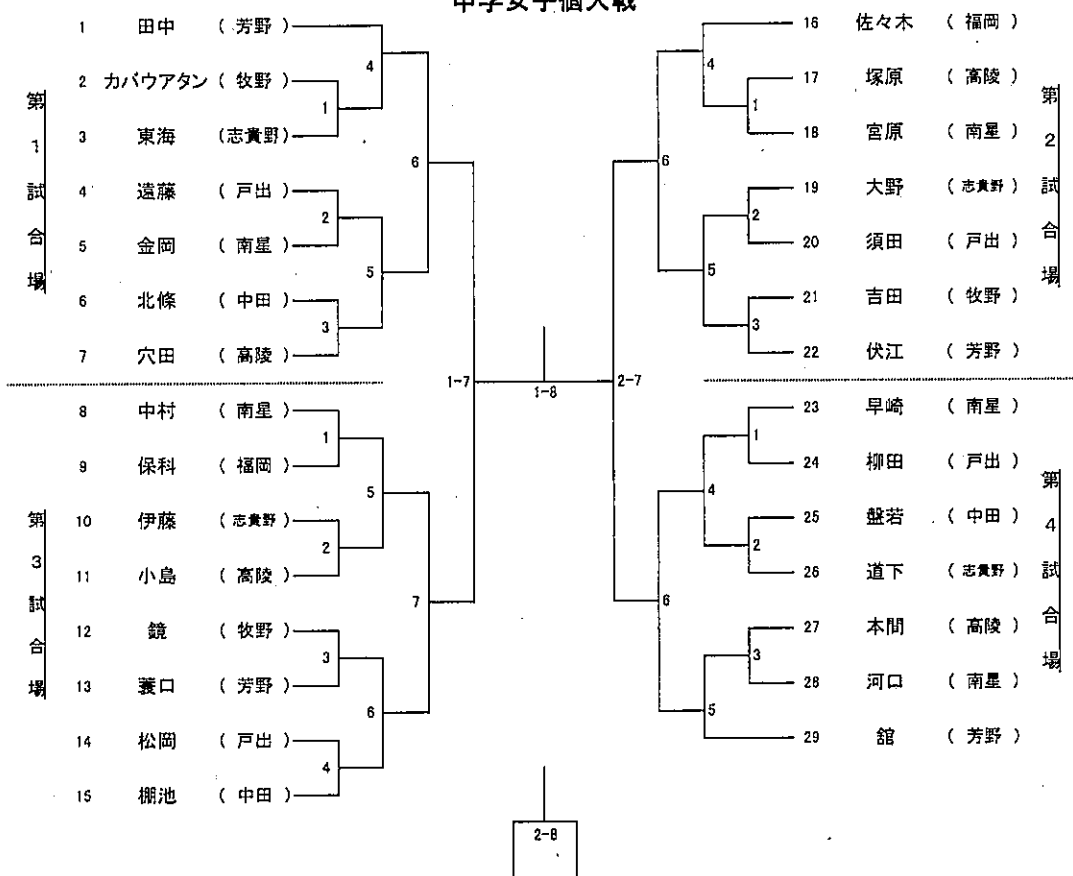

女子団体戦

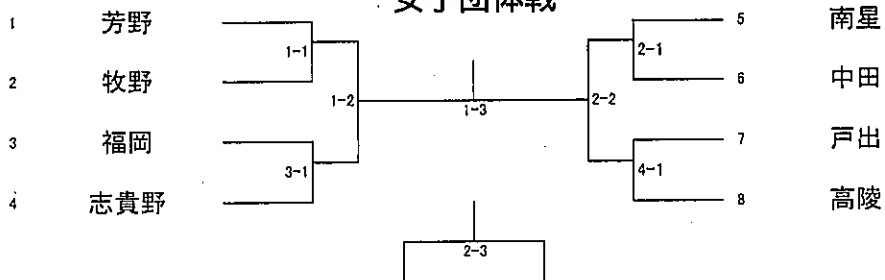

男子団体戦

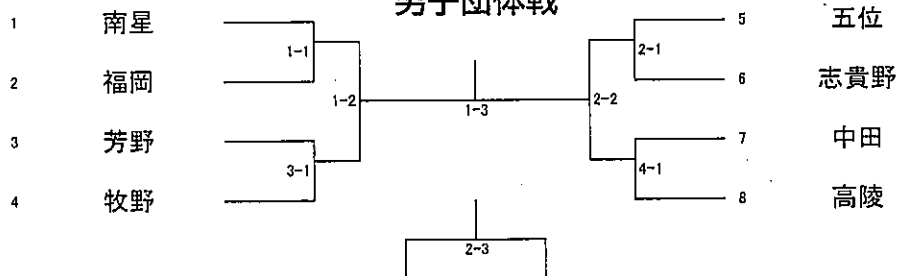

中学男子個人戦

第1試合場

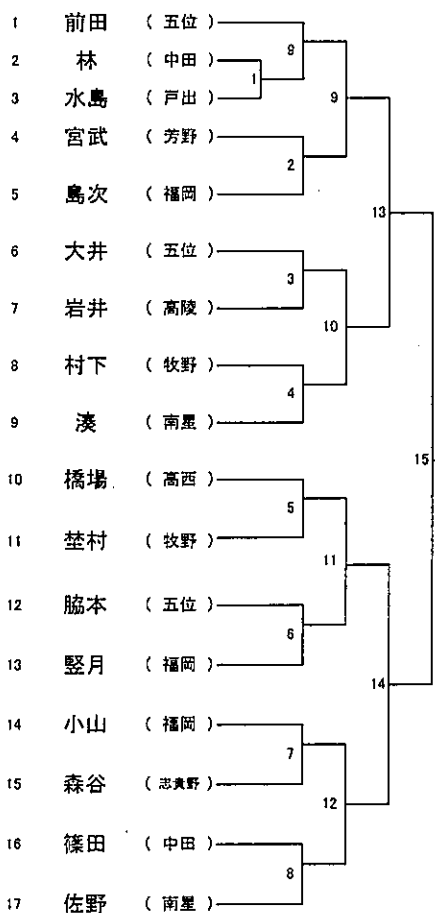

第2試合場

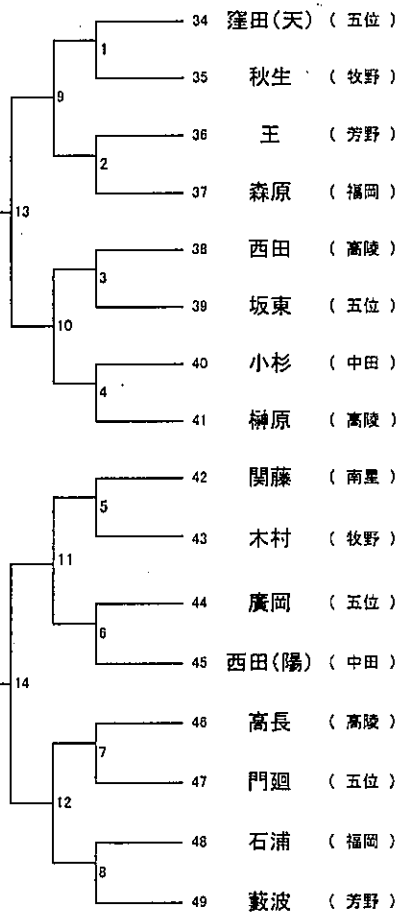

第3試合場

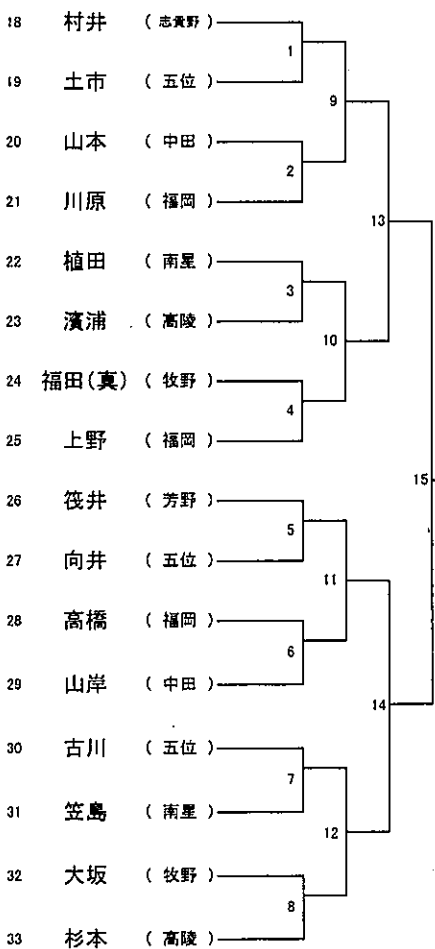

第4試合場

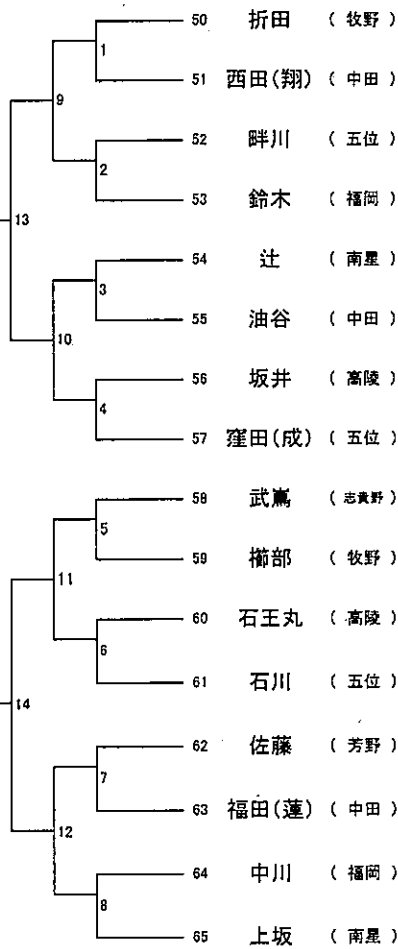

女子団体戦選手名簿

学校名	監督名	先鋒	次鋒	中堅	副将	大将	補欠	補欠
高陵	小川 晴可	塚原 咲那	山崎 柚葉	本間 由菜	小島 千誉	穴田 悠夏	西島 優萌	村上 悠
南星	結城 貴大	宮原 てる	水巻 咲来	早崎 愛	金岡 恵	中村 朱里	河口 晴香	
志貴野	末岡 多賀孝	道下 美結		伊藤 葵	東海 和花	大野 結月		
芳野	北村 陽一	筏井 杏香	藁口彩那	館 花蓮	田中 優衣	伏江 志音	能登 千夏	伏江 日望
戸出	渡辺 悠人	松岡 葵生		須田 陽菜乃	柳田 桃佳	遠藤 葉奈		
中田	山田 圭子	北條 愛織		盤若 紗英	棚池 友芽乃	棚池 光		
福岡	井沢 はるみ	保科 真奈実		永原 紗江	東山 亜桜衣	佐々木美衣		
牧野	村田 夢斗	吉田 陽葵		カバウアタン チェルシー		鏡 紗耶香		

男子団体戦選手名簿

学校名	監督名	先鋒	次鋒	中堅	副将	大将	補欠	補欠
高陵	小川 晴可	西田 和樹	高長 莉士	石王丸 豊年	桐原 昂太	杉本 悠桜	坂井 宗一郎	濱浦 啓将
南星	結城 貴大	辻 隼佑	納原 遼介	佐野 翔太郎	湊 祐介	上坂 幸暉	笠島 悠生	関藤 悠吉
志貴野	岡山 聡史	橋本 真之介	東 悠汰	村井 世英	森谷 悠大	武蔵 航生	倉 麟太郎	
芳野	島倉 貴士	佐藤 蒼十	王 一洋	筏井 孝治	宮武 琉偉	藪波 啓太		
五位	島山 浩一郎	前田 晴恒	廣岡 優貴	脇本 輝星	向井 綾汰	窪田 天泰	石川 莉玖	窪田 成泰
中田	山田 桂子	福田 蓮斗	油谷 燈明	山本 琉聖	山岸 幸生	西田 陽翔	西田 翔瑛	小杉 泰瞭
福岡	井沢 はるみ	上野 幹太	島次 蛍太	小山 敬清	豎月 心太郎	鈴木 惇平	高橋 颯介	石浦 渉太
牧野	村田 夢斗	楡部 虎汰郎	村下 陽音	木村 駿	福田 真幌	折田 敦哉	荻村 啓人	秋生 琉快

試合場

