

第17回高岡市民体育大会

7. バドミントン競技

期 日 令和4年5月27日(金)、28日(土) 中学生
会 場 伏木中学校
開 会 式 午前8時45分
競技開始 午前9時

期 日 令和4年6月11日(土) 高校生
会 場 竹平記念体育館
開 会 式 午前8時45分
競技開始 午前9時

期 日 令和4年6月26日(日) 一般、クラブ男子、レディース、混合、小学生
会 場 東洋通信スポーツセンター
開 会 式 午前8時45分
競技開始 午前9時

競技会役員

大会長 山口 正志

大会副会長 関 久幸、京田 和男

大会委員長 末坂 進

総務委員 中出 裕嗣

競技委員 川本 鷹雅、山下亜希子
吉田 美幸、木下 肇
西本 幸夫、舛田 圭太
浅野 研一、蔵野 耕治

第17回高岡市民体育大会バドミントン競技会（小学生の部）

令和4年6月26日 東洋通信スポーツセンター

4年生以下の部男子ダブルス	林 二谷	吉池	田田	長島 車	山宮	口本	金小	森林	勝敗	順位
林 優成 (古城ジュニア) 二谷 唯斗		9	6	4	1					
吉田 悠真 (高岡ジュニア) 池田 誠	9		7	2	5					
長島 映太 (横田ジュニア) 車 悠伍	6	7		10	3					
山口 湊人 (南条ジュニア) 宮本 大暉	4	2	10		8					
金森 大清 (古城ジュニア) 小林 奏斗	1	5	3	8						

6年生以下の部男子ダブルス Aブロック	篠井 高島	井島 門前	車前 水本	巻間 勝敗	順位
篠井 孔晟 (古城ジュニア) 高島 葉琉		3	1		
車 晃希 (横田ジュニア) 門前 侑真	3		2		
水巻 翔太郎 (西条バド) 本間 竜空	1	2			

6年生以下の部男子ダブルス Bブロック	青北	井村	土安	屋土	塩半	谷田	勝敗	順位
青井 駿和 (高岡ジュニア) 北村 唯			3	1				
土屋 煌志 (国吉ジュニア) 安土 隼和	3			2				
塩谷 和紀 (古城ジュニア) 半田 崇人	1	2						

6年生以下の部男子ダブルス Cブロック	大稲	坪元	竹奥	澤山	竹山	田田	勝敗	順位
大坪 崇太 (南条ジュニア) 稲元 尊			3	1				
竹澤 聖 (古城ジュニア) 奥山 長瑠	3			2				
竹田 健人 (西条バド) 山田 舜	1	2						

6年生以下の部男子ダブルス Dブロック	河武	合内	谷山	口辺	川陸	又田	勝敗	順位
河合 楽空 (新湊カモン) 武内 幸隆			3	1				
谷口 碧都 (川原クラブ) 山辺 東弥	3			2				
川又 寛大 (古城ジュニア) 陸田 岳	1	2						

6年生以下の部男子ダブルス 決勝トーナメント

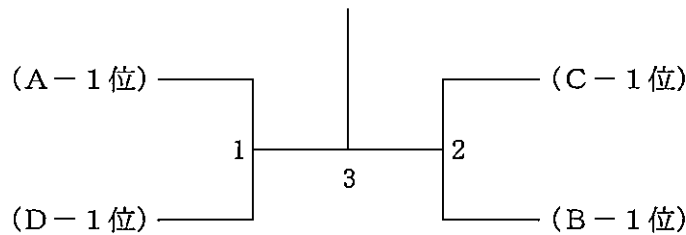

第17回高岡市民体育大会バドミントン競技会（小学生の部）

令和4年6月26日 東洋通信スポーツセンター

4年生以下の部女子ダブルス Aブロック	島 宮	開 橋	大 岡	坪 野	北	勝 敗	順 位
島 愛海 (南条ジュニア) 宮橋 愛依		3	1				
開 菜々美 (古城ジュニア) 岡野 心春	3		2				
大坪 希実 (南条ジュニア) 北 結梨	1	2					

4年生以下の部女子ダブルス Bブロック	山 吹	田 吹	寺 田	林 奥	山	条 山	谷 桶	本	勝 敗	順 位
山田 柑奈 (南条ジュニア) 吹田 伊知香			3	1						
寺林 栞那 (古城ジュニア) 奥山 加菜	3			2						
条 谷 楓 (高岡ジュニア) 桶本 渚月	1	2								

4年生以下の部女子ダブルス Cブロック	酢 木	谷 下	中 林	村 中	竹 塩	澤 谷	勝 敗	順 位
酢谷 美玲 (高岡ジュニア) 木下 沙南			3	1				
中村 姫菜 (南条ジュニア) 林 蓮華	3			2				
竹澤 晴日 (古城ジュニア) 塩谷 和奏	1	2						

4年生以下の部女子ダブルス 決勝トーナメント

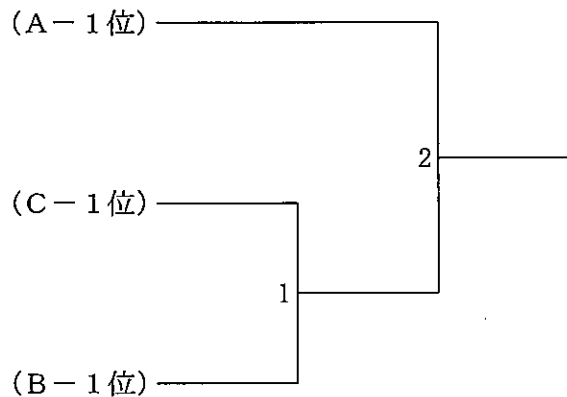

第17回高岡市民体育大会バドミントン競技会（小学生の部）

令和4年6月26日 東洋通信スポーツセンター

6年生以下の部女子ダブルス Aブロック	今井 舛田	井田 舞羽	村宮 美穂	上本 茉紘	田矢 菜紘	中富 悠有里	吉吉 悠有里	田岡	勝敗	順位
今井 華穂 (高岡ジュニア) 舛田 舞羽 (高岡ジュニア)			5	3	1					
村宮 美穂 (南条ジュニア) 上本 茉紘 (南条ジュニア)	5			2	4					
田中 千遥 (国吉ジュニア) 矢富 悠有里 (国吉ジュニア)	3	2				6				
吉田 南 (古城ジュニア) 吉岡 咲希 (古城ジュニア)	1	4	6							

6年生以下の部女子ダブルス Bブロック	桶本 松田	本田 夏芽	大串 真央	越田 真央	浅井 真央	井岡 好夏	小林 好夏	勝敗	順位
桶本 悠生 (高岡ジュニア) 松田 夏芽 (高岡ジュニア)			5	3	1				
大串 陽 (横田ジュニア) 串田 真央 (横田ジュニア)	5			2	4				
浅井 柚希 (西条バド) 浅井 柑花 (西条バド)	3	2				6			
小林 楓奏 (古城ジュニア) 岡野 好夏 (古城ジュニア)	1	4	6						

6年生以下の部女子ダブルス Cブロック	長寺 新奈	田中 瑞希	二口 聖菜	口島 聖菜	竹家 聖菜	澤城	勝敗	順位
長田 真紀 (古城ジュニア) 寺 新奈 (古城ジュニア)			3	1				
二口 瑞希 (新湊カモン) 中島 聖菜 (新湊カモン)	3			2				
竹澤 りの (国吉ジュニア) 家城 花菜 (国吉ジュニア)	1	2						

6年生以下の部女子ダブルス Dブロック	吉条 唯月	田谷 永愛	木津 永愛	村浦 永愛	清寺 永愛	水林 永愛	勝敗	順位
吉田 芽生 (高岡ジュニア) 条谷 唯月 (高岡ジュニア)			3	1				
木村 綾乃 (新湊カモン) 津浦 永愛 (新湊カモン)	3			2				
清水 莉依奈 (古城ジュニア) 寺林 菜南 (古城ジュニア)	1	2						

6年生以下の部女子ダブルス Eブロック	利関 優菜	木村 北	村上 陽葵	上北 陽葵	中西 陽葵	島田	勝敗	順位
利木 咲月 (西条バド) 関 優菜 (西条バド)			3	1				
村上 莉紘 (南条ジュニア) 北 陽葵 (南条ジュニア)	3			2				
中島 結愛 (横田ジュニア) 西田 安希 (横田ジュニア)	1	2						

6年生以下の部女子ダブルス 決勝トーナメント

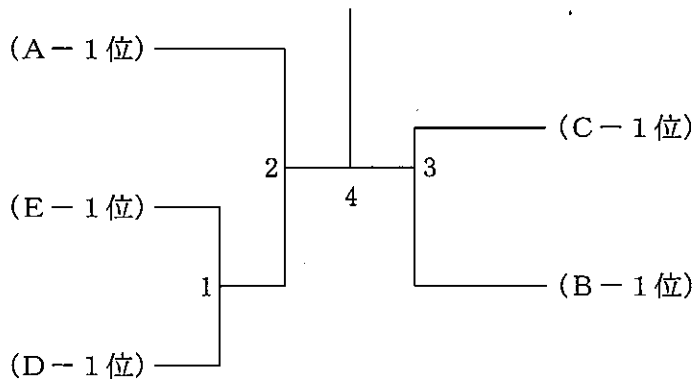

第17回高岡市民体育大会バドミントン競技会（小学生の部）

令和4年6月26日 東洋通信スポーツセンター

2年生以下の部男子シングルス Aブロック	村 上	関	山 本	勝敗	順位
村上 月規 (南条ジュニア)		3	1		
関 総次郎 (高岡ジュニア)	3		2		
山本 和季 (古城ジュニア)	1	2			

2年生以下の部男子シングルス Bブロック	金 森	河 合	坂 東	勝敗	順位
金森 瑛文 (古城ジュニア)		3	1		
河合 大智 (川原クラブ)	3		2		
坂東 大地 (古城ジュニア)	1	2			

2年生以下の部男子シングルス 決勝トーナメント

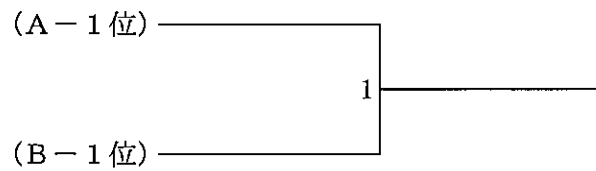

3年生の部男子シングルス Aブロック	吉 田	矢 富	車	勝敗	順位
吉田 悠真 (高岡ジュニア)		3	1		
矢富 結士 (国吉ジュニア)	3		2		
車 悠伍 (横田ジュニア)	1	2			

3年生の部男子シングルス Bブロック	池 田	宮 本	長 島	勝敗	順位
池田 誠 (高岡ジュニア)		3	1		
宮本 大暉 (南条ジュニア)	3		2		
長島 映太 (横田ジュニア)	1	2			

3年生の部男子シングルス Cブロック	小 林	竹 澤	向 山	勝敗	順位
小林 奏斗 (古城ジュニア)		3	1		
竹澤 橙馬 (国吉ジュニア)	3		2		
向山 顕晋 (川原クラブ)	1	2			

3年生の部男子シングルス 決勝トーナメント

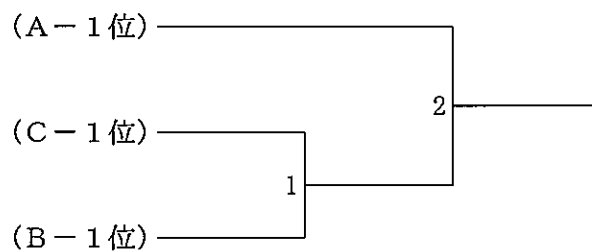

第17回高岡市民体育大会バドミントン競技会（小学生の部）

令和4年6月26日 東洋通信スポーツセンター

4年生の部男子シングルス Aブロック	北村	金森	笹谷	二谷	勝敗	順位
北村 唯 (高岡ジュニア)		5	3	1		
金森 大清 (古城ジュニア)	5		2	4		
笹谷 虹太 (国吉ジュニア)	3	2		6		
二谷 唯斗 (古城ジュニア)	1	4	6			

4年生の部男子シングルス Bブロック	河合	山口	惣元	林	勝敗	順位
河合 和空 (新湊カモン)		5	3	1		
山口 湊人 (南条ジュニア)	5		2	4		
惣元 颯祐 (横田ジュニア)	3	2		6		
林 優成 (古城ジュニア)	1	4	6			

4年生の部男子シングルス 決勝トーナメント

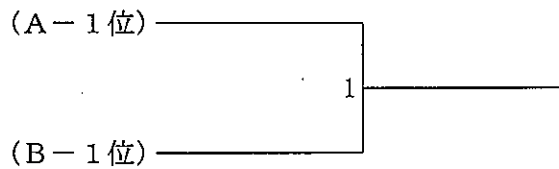

5年生の部男子シングルス Aブロック	中村	水巻	車	川又	勝敗	順位
中村 圭史朗 (川原クラブ)		5	3	1		
水巻 翔太郎 (西条バド)	5		2	4		
車 晃希 (横田ジュニア)	3	2		6		
川又 寛大 (古城ジュニア)	1	4	6			

5年生の部男子シングルス Bブロック	青井	安土	陸田	門前	勝敗	順位
青井 駿和 (高岡ジュニア)		5	3	1		
安土 隼和 (国吉ジュニア)	5		2	4		
陸田 岳 (古城ジュニア)	3	2		6		
門前 侑真 (横田ジュニア)	1	4	6			

5年生の部男子シングルス Cブロック	高島	本間	山辺	勝敗	順位
高島 葉琉 (古城ジュニア)		3	1		
本間 竜空 (西条バド)	3		2		
山辺 東弥 (川原クラブ)	1	2			

5年生の部男子シングルス Dブロック	稲元	谷口	半田	勝敗	順位
稲元 尊 (南条ジュニア)		3	1		
谷口 碧都 (川原クラブ)	3		2		
半田 崇人 (古城ジュニア)	1	2			

5年生の部男子シングルス Eブロック	山田	土屋	塩谷	勝敗	順位
山田 舜 (西条バド)		3	1		
土屋 煌志 (国吉ジュニア)	3		2		
塩谷 和紀 (古城ジュニア)	1	2			

第17回高岡市民体育大会バドミントン競技会（小学生の部）

令和4年6月26日 東洋通信スポーツセンター

5年生の部男子シングルス 決勝トーナメント

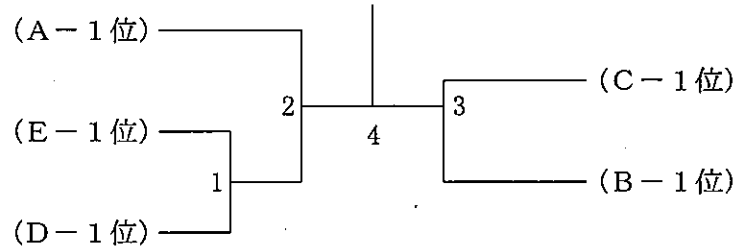

6年生の部男子シングルス Aブロック	山田	竹澤	武内	勝敗	順位
山田 翔也 (高岡ジュニア)		3	1		
竹澤 聖 (古城ジュニア)	3		2		
武内 幸隆 (新湊カモン)	1	2			

6年生の部男子シングルス Bブロック	篠井	竹田	関沢	勝敗	順位
篠井 孔晟 (古城ジュニア)		3	1		
竹田 健人 (西条バド)	3		2		
関沢 泰我 (国吉ジュニア)	1	2			

6年生の部男子シングルス Cブロック	河合	大坪	奥山	勝敗	順位
河合 楽空 (新湊カモン)		3	1		
大坪 崇太 (南条ジュニア)	3		2		
奥山 長瑠 (古城ジュニア)	1	2			

6年生の部男子シングルス 決勝トーナメント

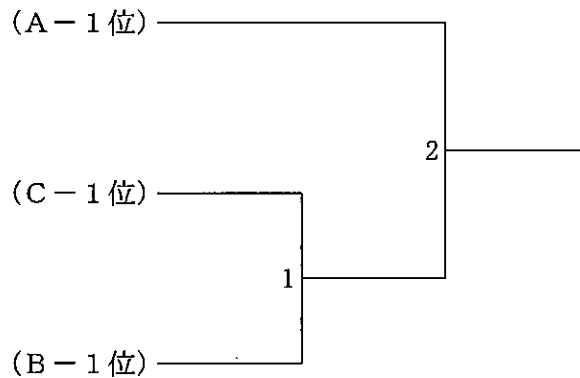

第17回高岡市民体育大会バドミントン競技会（小学生の部）

令和4年6月26日 東洋通信スポーツセンター

2年生以下の部女子シングルス

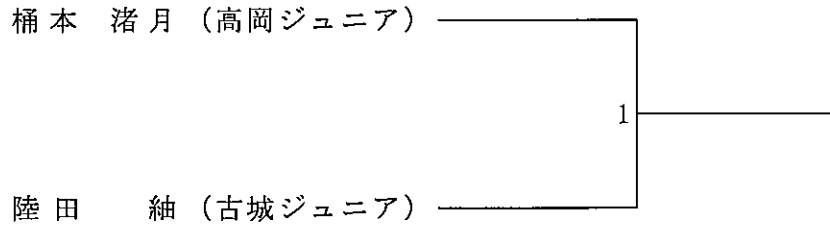

3年生の部女子シングルス Aブロック	山田	吉野	奥山	浅井	勝敗	順位
山田 柑奈 (南条ジュニア)		5	3	1		
吉野 紗矢 (川原クラブ)	5		2	4		
奥山 加菜 (古城ジュニア)	3	2		6		
浅井 柑花 (西条バド)	1	4	6			

3年生の部女子シングルス Bブロック	木下	吹田	山田	塩谷	勝敗	順位
木下 沙南 (高岡ジュニア)		5	3	1		
吹田 伊知香 (南条ジュニア)	5		2	4		
山田 瑠莉 (西条バド)	3	2		6		
塩谷 和奏 (古城ジュニア)	1	4	6			

3年生の部女子シングルス Cブロック	寺林	北	桶本	山口	勝敗	順位
寺林 葉那 (古城ジュニア)		5	3	1		
北 結梨 (南条ジュニア)	5		2	4		
桶本 渚月 (高岡ジュニア)	3	2		6		
山口 華誉 (横田ジュニア)	1	4	6			

3年生の部女子シングルス Dブロック	条谷	串田	陸田	本間	勝敗	順位
条谷 楓 (高岡ジュニア)		5	3	1		
串田 有央 (横田ジュニア)	5		2	4		
陸田 紬 (古城ジュニア)	3	2		6		
本間 愛海 (西条バド)	1	4	6			

3年生の部女子シングルス 決勝トーナメント

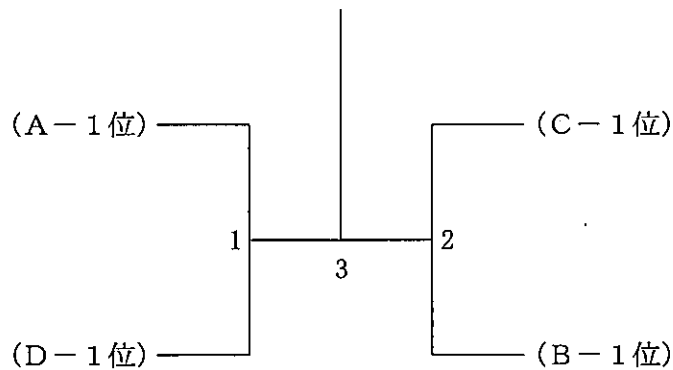

第17回高岡市民体育大会バドミントン競技会（小学生の部）

令和4年6月26日 東洋通信スポーツセンター

4年生の部女子シングルス Aブロック	舛田	名原	岡野	大坪	勝敗	順位
舛田 舞羽 (高岡ジュニア)		5	3	1		
名原 羽響 (国吉ジュニア)	5		2	4		
岡野 心春 (古城ジュニア)	3	2		6		
大坪 希実 (南条ジュニア)	1	4	6			

4年生の部女子シングルス Bブロック	島	林	開	勝敗	順位
島 愛海 (南条ジュニア)		3	1		
林 蓮華 (南条ジュニア)	3		2		
開 菜々美 (古城ジュニア)	1	2			

4年生の部女子シングルス Cブロック	宮橋	酢谷	村本	勝敗	順位
宮橋 愛依 (南条ジュニア)		3	1		
酢谷 美玲 (高岡ジュニア)	3		2		
村本 翼彩 (古城ジュニア)	1	2			

4年生の部女子シングルス Dブロック	竹澤	高島	中村	勝敗	順位
竹澤 晴日 (古城ジュニア)		3	1		
高島 千佳 (横田ジュニア)	3		2		
中村 姫菜 (南条ジュニア)	1	2			

4年生の部女子シングルス 決勝トーナメント

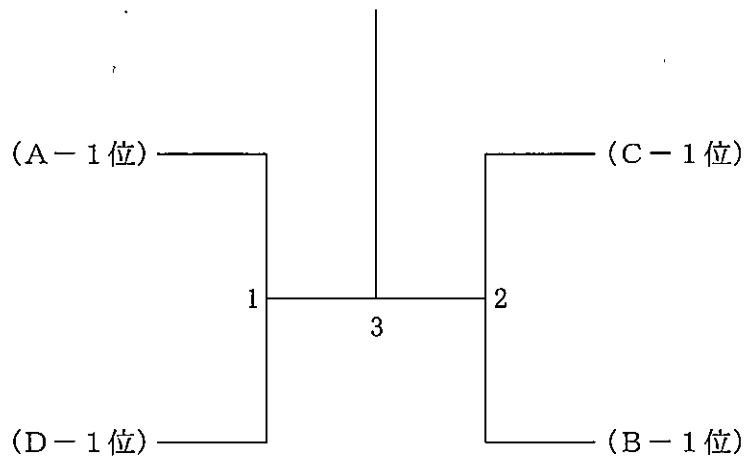

第17回高岡市民体育大会バドミントン競技会（小学生の部）

令和4年6月26日 東洋通信スポーツセンター

5年生の部女子シングルス Aブロック	桶本	姥谷	岩田	寺林	勝敗	順位
桶本 悠生 (高岡ジュニア)	5	3	1			
姥谷 結衣 (古城ジュニア)	5	2	4			
岩田 夏帆 (国吉ジュニア)	3	2	6			
寺林 茉南 (古城ジュニア)	1	4	6			

5年生の部女子シングルス Bブロック	松田	山内	清水	北	勝敗	順位
松田 夏芽 (高岡ジュニア)	5	3	1			
山内 美侑 (国吉ジュニア)	5	2	4			
清水 莉依奈 (古城ジュニア)	3	2	6			
北 陽葵 (南条ジュニア)	1	4	6			

5年生の部女子シングルス Cブロック	吉田	小林	二口	勝敗	順位
吉田 芽生 (高岡ジュニア)	3	1			
小林 楓奏 (古城ジュニア)	3	2			
二口 瑞希 (新湊カモン)	1	2			

5年生の部女子シングルス Dブロック	長田	上野	中島	勝敗	順位
長田 真紀 (古城ジュニア)	3	1			
上野 悠乃 (南条ジュニア)	3	2			
中島 聖菜 (新湊カモン)	1	2			

5年生の部女子シングルス Eブロック	家城	村上	岡野	勝敗	順位
家城 花菜 (国吉ジュニア)	3	1			
村上 莉紬 (南条ジュニア)	3	2			
岡野 好夏 (古城ジュニア)	1	2			

5年生の部女子シングルス Fブロック	寺	矢富	向山	勝敗	順位
寺 新奈 (古城ジュニア)	3	1			
矢富 悠有里 (国吉ジュニア)	3	2			
向山 栞心 (川原クラブ)	1	2			

5年生の部女子シングルス Gブロック	西田	条谷	吉岡	勝敗	順位
西田 安希 (横田ジュニア)	3	1			
条谷 唯月 (高岡ジュニア)	3	2			
吉岡 咲希 (古城ジュニア)	1	2			

5年生の部女子シングルス 決勝トーナメント

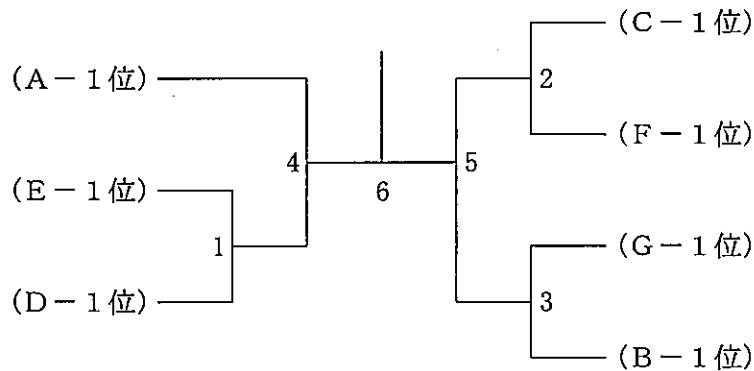

第17回高岡市民体育大会バドミントン競技会（小学生の部）

令和4年6月26日 東洋通信スポーツセンター

6年生の部女子シングルス Aブロック	今井	田中	村上	関	勝敗	順位
今井 華穂 (高岡ジュニア)		5	3	1		
田中 千遥 (国吉ジュニア)	5		2	4		
村上 美凜 (南条ジュニア)	3	2		6		
関 優菜 (西条バド)	1	4	6			

6年生の部女子シングルス Bブロック	利木	宮本	中島	津浦	勝敗	順位
利木 咲月 (西条バド)		5	3	1		
宮本 茉紘 (南条ジュニア)	5		2	4		
中島 結愛 (横田ジュニア)	3	2		6		
津浦 永愛 (新湊カモン)	1	4	6			

6年生の部女子シングルス Cブロック	竹澤	浅井	串田	勝敗	順位
竹澤 りの (国吉ジュニア)		3	1		
浅井 柚希 (西条バド)	3		2		
串田 真央 (横田ジュニア)	1	2			

6年生の部女子シングルス Dブロック	吉田	木村	大越	勝敗	順位
吉田 南 (古城ジュニア)		3	1		
木村 綾乃 (新湊カモン)	3		2		
大越 陽 (横田ジュニア)	1	2			

6年生の部女子シングルス 決勝トーナメント

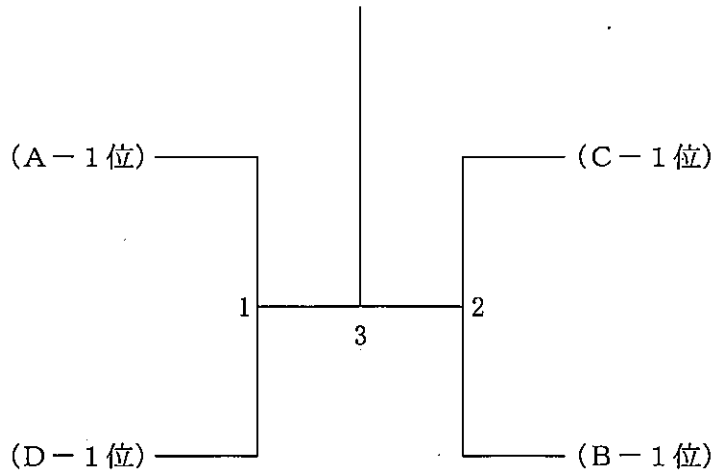

男子団体

<予選リーグ>

Aリーグ

	南星	志貴野	芳野
南星		3-0	3-0
志貴野	0-3		3-0
芳野	0-3	0-3	

Bリーグ

	高西	伏木	国吉
高西		1-2	2-1
伏木	2-1		3-0
国吉	1-2	0-3	

<決勝トーナメント>

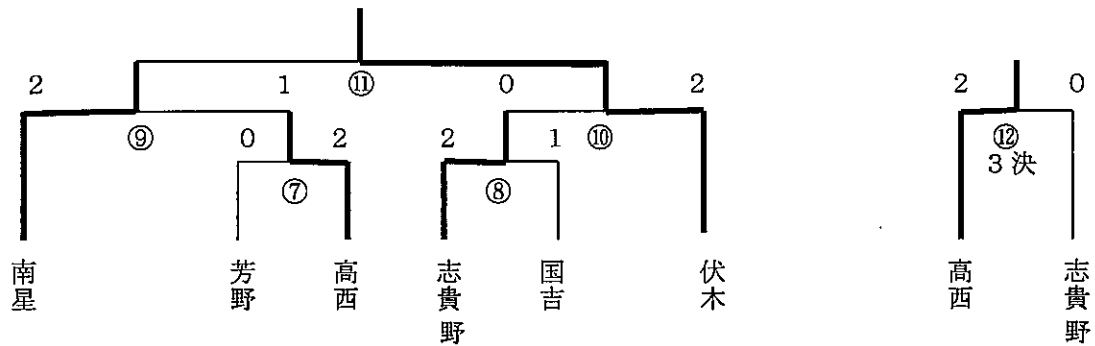

女子団体

<予選リーグ> ※ a ~ eは当日抽選

Aリーグ

	伏木	芳野	国吉
伏木		3-0	3-0
芳野	0-3		1-2
国吉	0-3	2-1	

Bリーグ

	南星	高陵	中田
南星		3-0	3-0
高陵	0-3		1-2
中田	0-3	2-1	

Cリーグ

	高西	志貴野	牧野
高西		3-0	3-0
志貴野	0-3		2-1
牧野	0-3	1-2	

<決勝トーナメント>

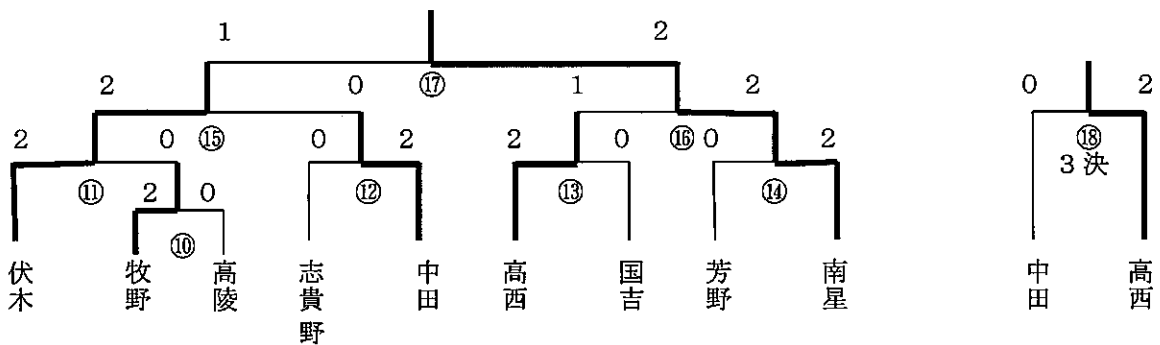

男子シングルス

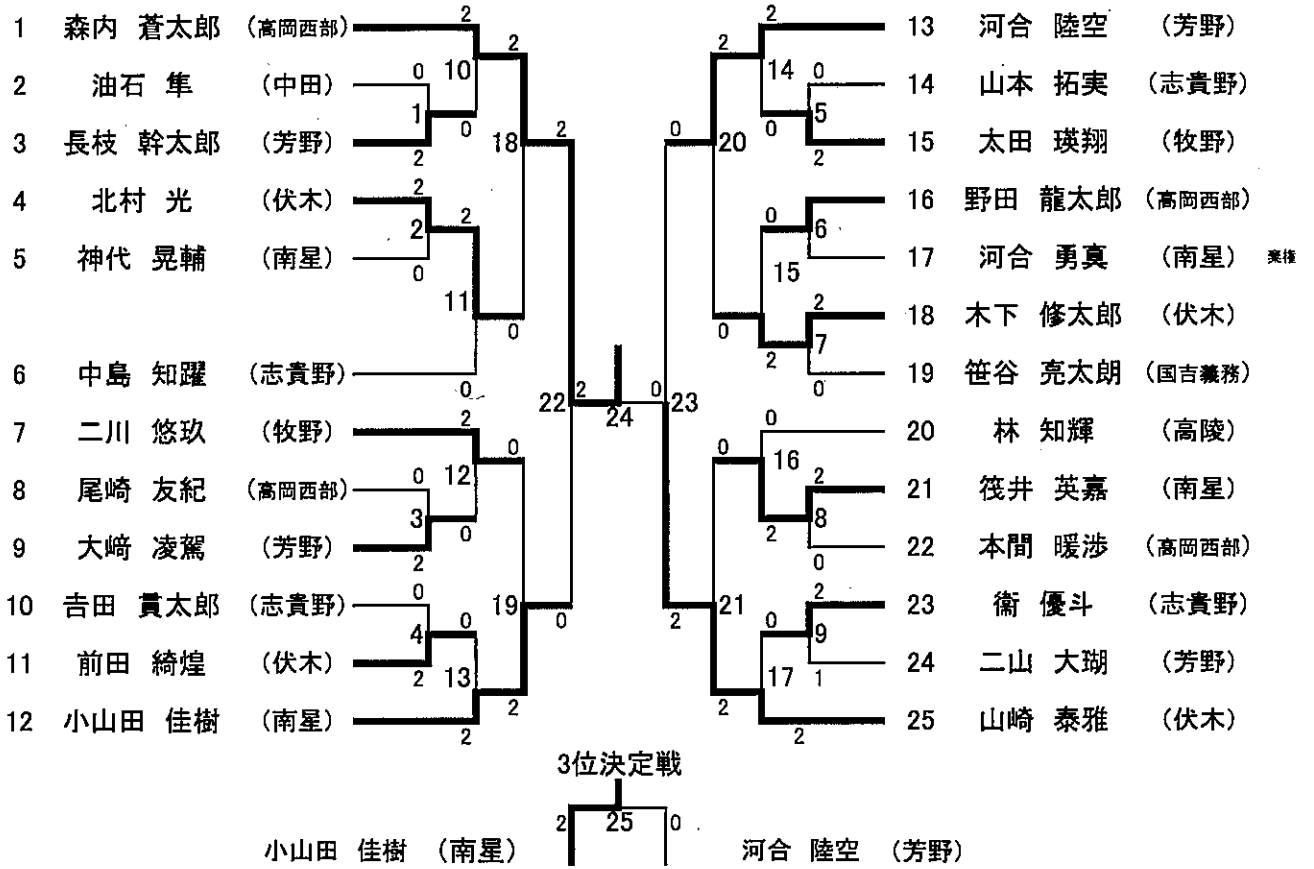

男子ダブルス

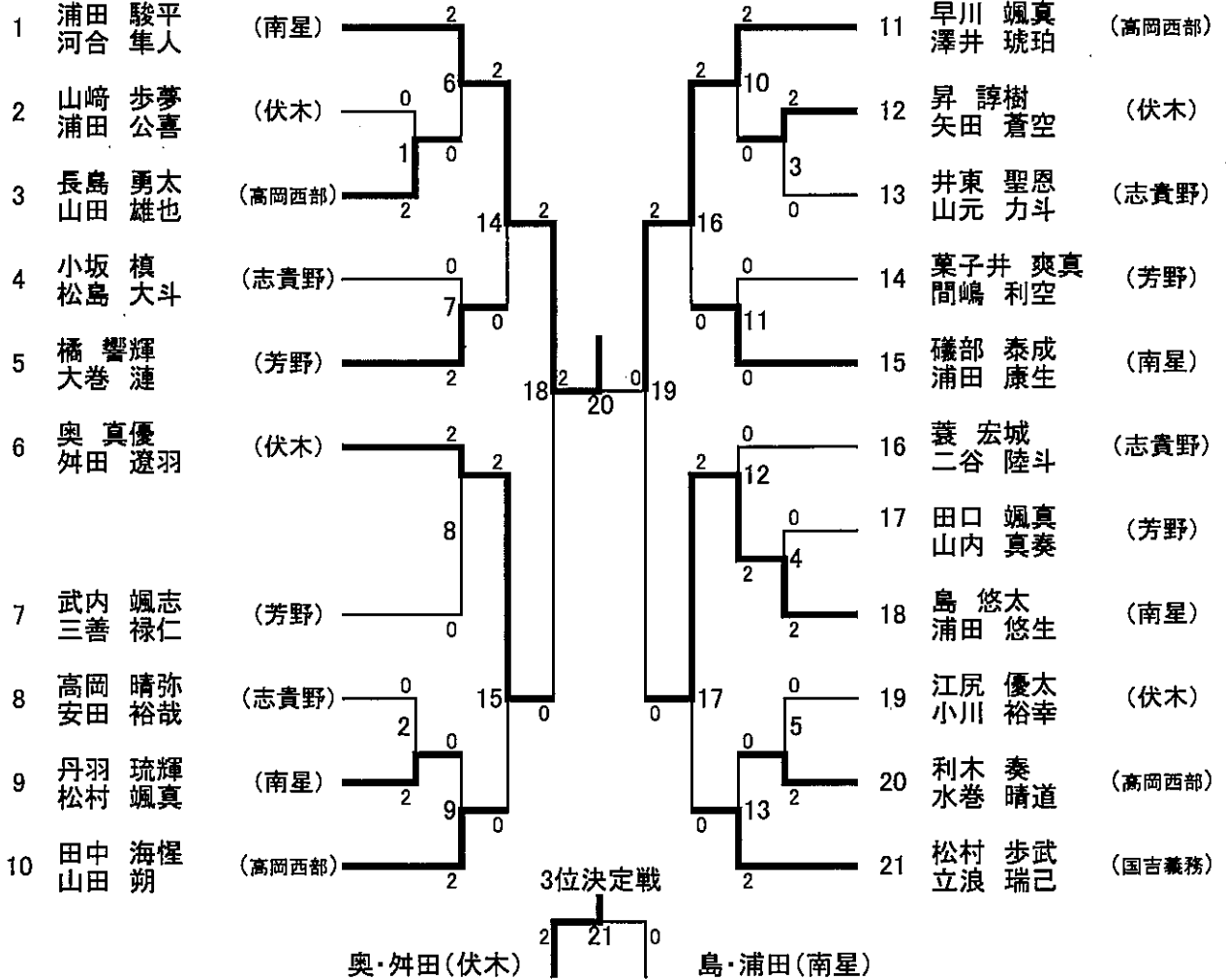

女子シングルス

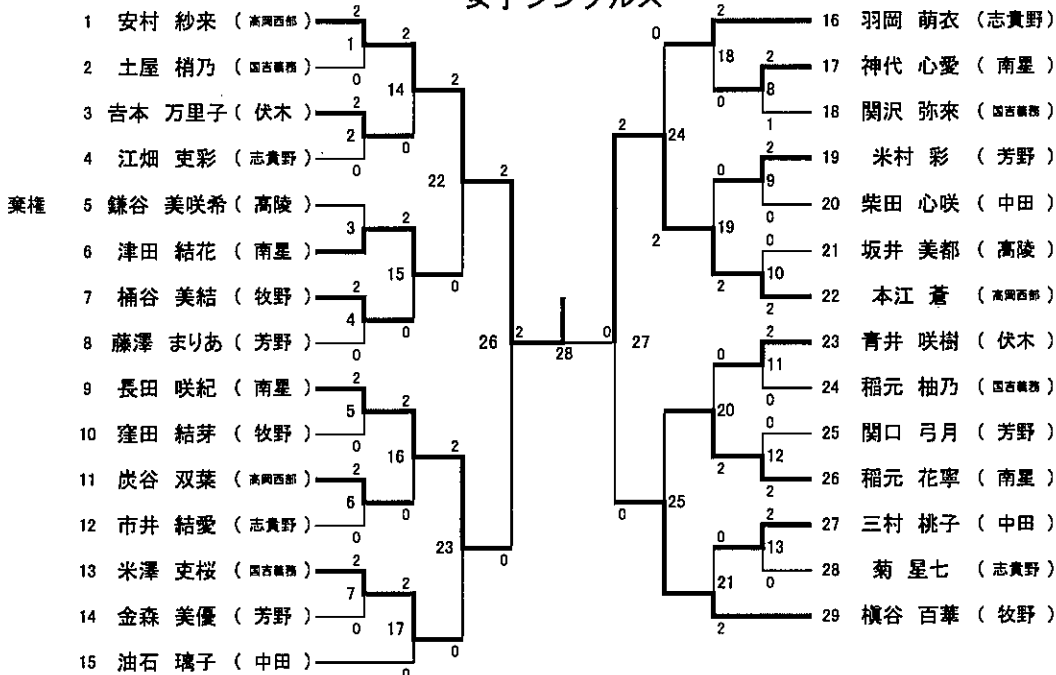

3位決定戦

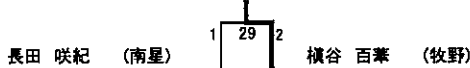

女子ダブルス

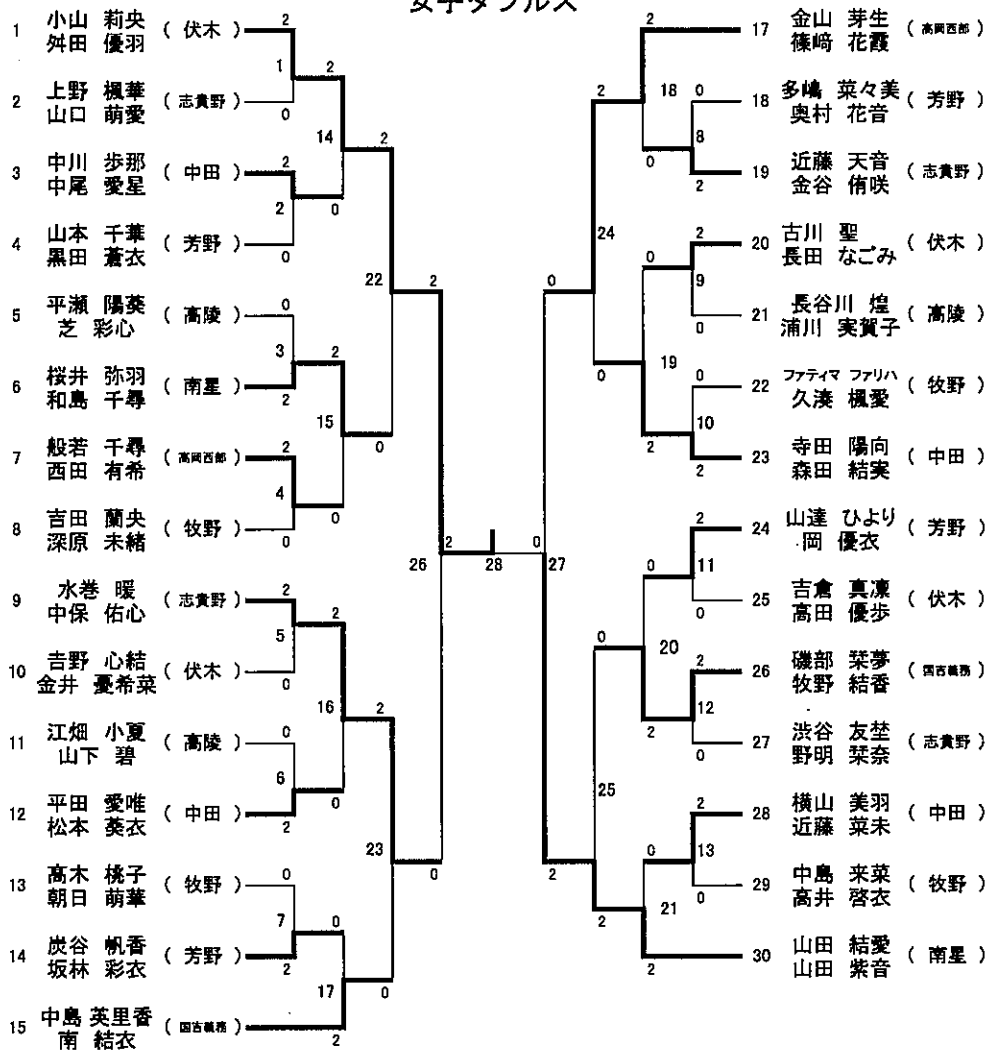

3位決定戦

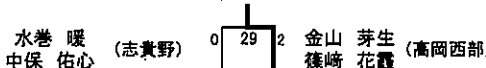

高岡市体BS(04-06-11実施) 高校男子シングルス

0001 堀川 達希 (高岡向陵)	1	17	0033 島澤 勇輝 (福岡)
0002 野村 昌輝 (大門)	33	41	0034 飯山 春輝 (高岡向陵)
0003 田中 遼太郎 (福岡)	2	18	0035 広岡 誠幸 (高岡商業)
0004 上田 陽斗 (高岡南)	49	53	0036 一川 真也 (新湊)
0005 金谷 俊哉 (高岡)	3	19	0037 貝淵 友哉 (大門)
0006 梅田 陸生 (伏木)	34	42	0038 鍛冶 彰太 (高岡龍谷)
0007 松嶋 大和 (高岡商業)	4	20	0039 安達 豪祐 (伏木)
0008 中山 遼太 (高岡龍谷)	57	59	0040 濱屋 充蔵 (高岡工芸)
0009 梨木 寿真 (氷見)	5	21	0041 藪内 飛翔 (高岡向陵)
0010 松田 響 (高岡南)	35	43	0042 開発 陸久 (大門)
0011 山内 煌太 (高岡工芸)	6	22	0043 川上 智士 (高岡南)
0012 橋本 恭吾 (新湊)	50	54	0044 川谷内 翔 (氷見)
0013 芝山 昂汰 (高岡商業)	7	23	0045 扇一 琉晟 (伏木)
0014 角谷 練太 (高岡龍谷)	36	44	0046 中田 葵偉 (高岡)
0015 石本 和優 (福岡)	8	24	0047 西野 徳真 (高岡龍谷)
0016 石川 周 (大門)	61	62	0048 八ッ橋 郁翔 (高岡第一)
0017 延澤 嘉人 (新湊)	9	25	0049 山本 陽太 (高岡)
0018 足立 たくや (伏木)	37	45	0050 舟守 健流 (新湊)
0019 藤長 凌 (高岡向陵)	10	26	0051 稲垣 虎鉄 (高岡向陵)
0020 野口 宗真 (高岡商業)	51	55	0052 山下 裕雅 (高岡龍谷)
0021 中波 佑介 (高岡)	11	27	0053 高城 圭希 (高岡工芸)
0022 出戸 雄大 (大門)	38	46	0054 宮本 未来 (福岡)
0023 田中 淳 (氷見)	12	28	0055 徳前 堅斗 (氷見)
0024 広羽 勇太 (福岡)	58	60	0056 山本 理公 (高岡南)
0025 金瀬 俊也 (伏木)	13	29	0057 金岡 樹 (新湊)
0026 井東 優斗 (氷見)	39	47	0058 坂井 悠悟 (高岡)
0027 高桑 翔 (高岡龍谷)	14	30	0059 出口 裕貴 (福岡)
0028 勝山 清正 (高岡南)	52	56	0060 岩城 勇太 (大門)
0029 立花 心太郎 (高岡向陵)	15	31	0061 福田 陸斗 (伏木)
0030 真野 啓介 (新湊)	40	48	0062 清水 慎太郎 (氷見)
0031 黒崎 稜太 (高岡)	16	32	0063 脇 勇成 (高岡南)
0032 竹内 幸生 (高岡工芸)	63	64	0064 岩上 颯汰 (高岡商業)

高岡市体GS(04-06-11実施) 高校女子シングルス

0001 清水 玲那 (高岡向陵)		0026 三石 羽那 (大 門)
0002 長谷川 果南 (大 門)		0027 北川 結菜 (高岡南)
0003 島 陽依里 (高岡)		0028 上出 礼奈 (高岡商業)
0004 内田 菜々美 (福岡)		0029 田中 奏菜 (氷見)
0005 栗田 百恵 (高岡龍谷)		0030 中川 埜乃香 (高岡龍谷)
0006 神代 美結 (高岡商業)		0031 越田 菜月 (高岡)
0007 三箇 美玖 (新湊)		0032 源 里緒菜 (高岡商業)
0008 藤巻 未彩 (高岡商業)		0033 朽木 晴菜 (高岡)
0009 養 英奈 (氷見)		0034 青木 美夕 (福岡)
0010 三石 ひかり (高岡南)		0035 今井 和奏 (高岡向陵)
0011 安念 紗愛 (大 門)		0036 日野 愛菜 (氷見)
0012 島田 真歩 (伏木)		0037 吉川 さくら (高岡南)
0013 岡島 楓華 (高岡)		0038 荒木 穩空 (高岡商業)
0014 土屋 桜乃 (氷見)		0039 竹内 瑠菜 (高岡向陵)
0015 幡谷 梓 (高岡南)		0040 木村 朋香 (大 門)
0016 中寺 未遙 (新湊)		0041 中島 まどか (新湊)
0017 城光 柚 (伏木)		0042 細川 詩乃 (氷見)
0018 長田 彩椰 (福岡)		0043 藤田 雪乃 (福岡)
0019 原野 朔羅 (高岡商業)		0044 山口 愛璃 (高岡龍谷)
0020 二川 莉々 (高岡南)		0045 東 心咲 (高岡向陵)
0021 森口 明日音 (高岡向陵)		0046 松村 あおい (高岡南)
0022 中村 友香 (大 門)		0047 又場 比菜 (伏木)
0023 山口 小晴 (福岡)		0048 本定 さら (大 門)
0024 益塚 莓 (氷見)		0049 池原 亜優実 (福岡)
0025 星場 真帆 (高岡)		0050 川田 梨央 (高岡)

一般・男子 複

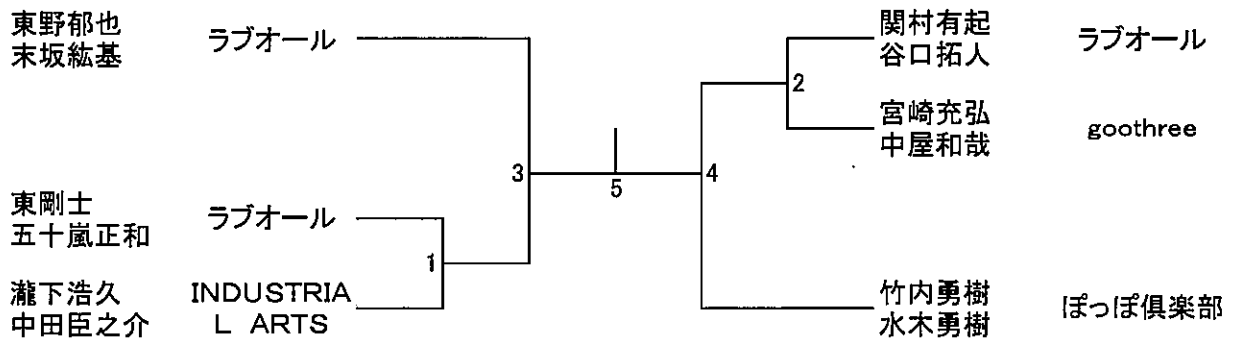

優勝

準優勝

一般・男子 単

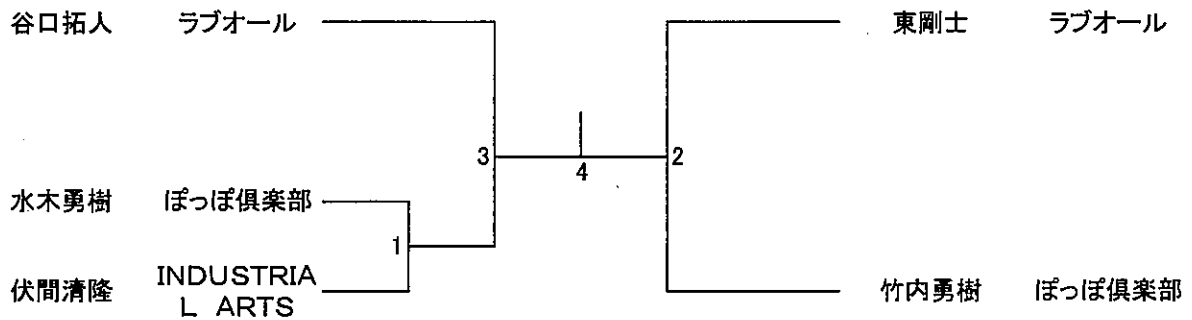

優勝

準優勝

クラブ男子 B 複

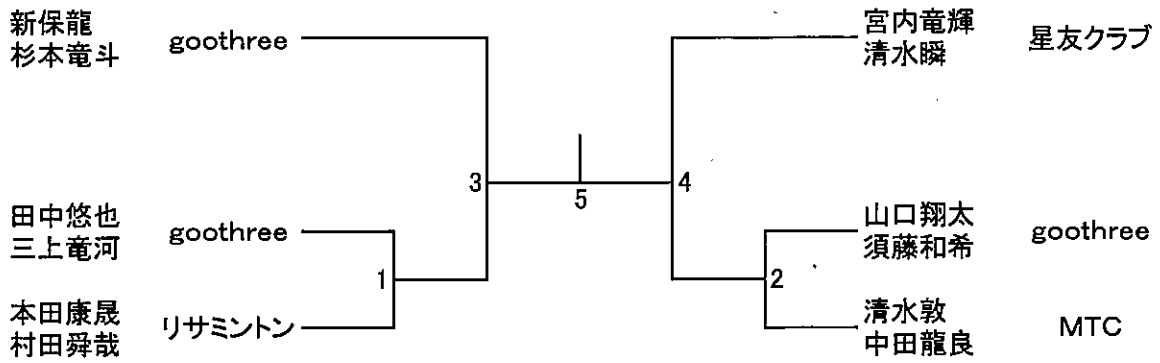

優勝

準優勝

男子 B 単

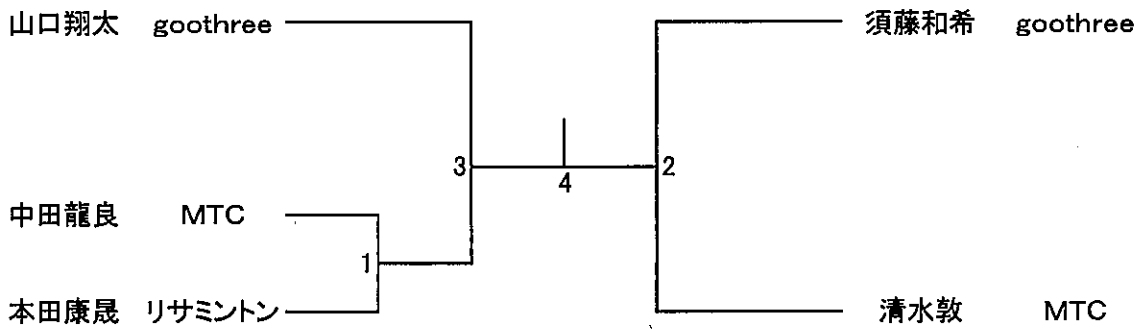

優勝

準優勝

クラブ男子 C 複

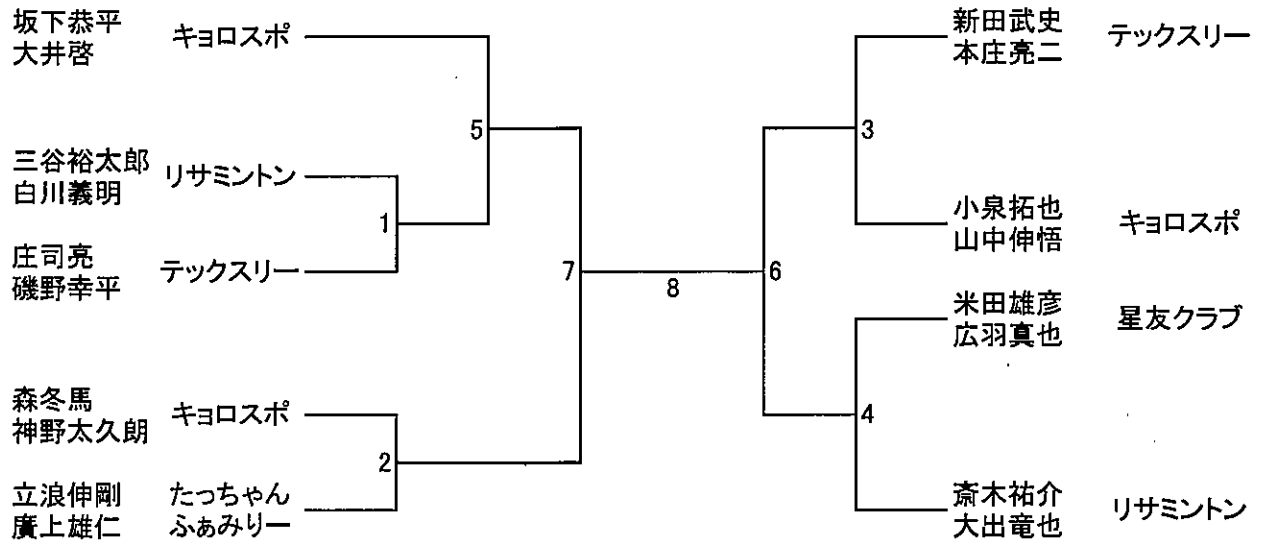

優勝

準優勝

男子 C 単

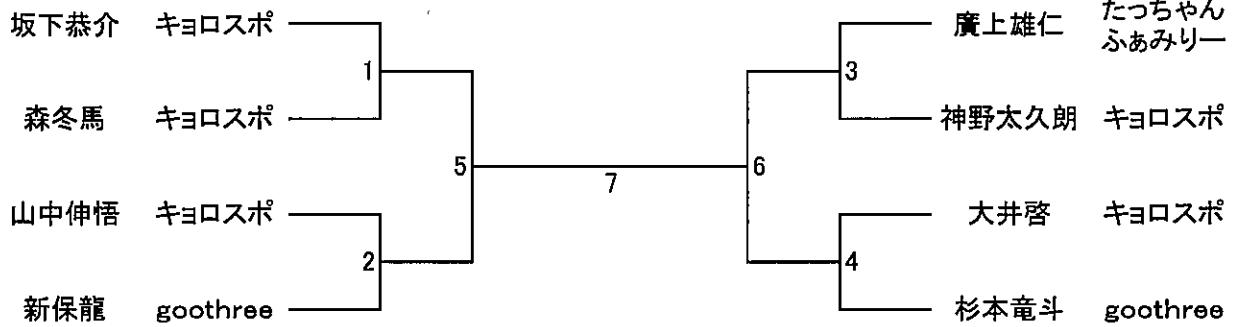

優勝

準優勝

クラブ男子 40:50 複

高畠陽史 たっちゃん
中田哲也 ふぁみりー

1

地山達央 たっちゃん
井本元 ふぁみりー

優勝

準優勝

男子 40 単

中田哲也 たっちゃん
ふぁみりー

2

1

高畠陽史 たっちゃん
ふぁみりー

立浪伸剛 たっちゃん
ふぁみりー

優勝

準優勝

男子 50 単

地山達央 たっちゃん
ふぁみりー

1

井藤元 たっちゃん
ふぁみりー

優勝

準優勝

女子 B 複

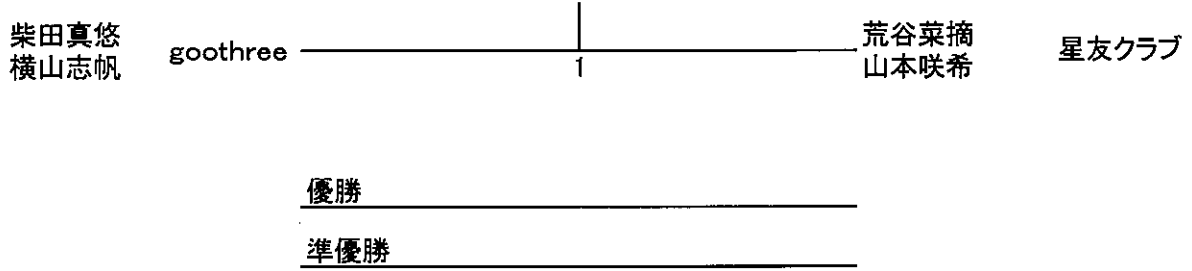

女子 C 複

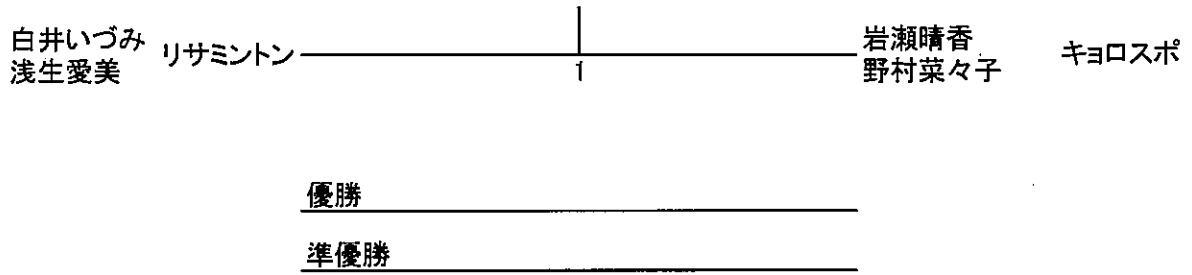

混合フリー

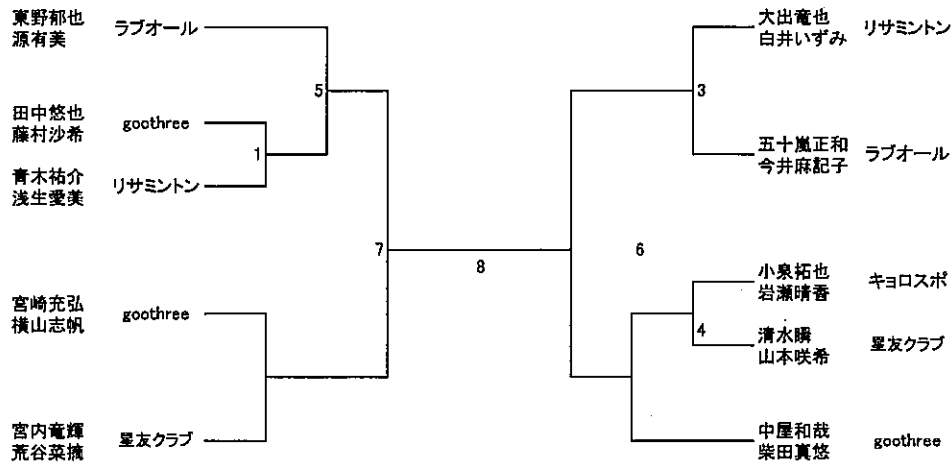

優勝

準優勝