

第 18 回高岡市民体育大会

7 バドミントン競技

期 日 令和 5 年 5 月 26 日(金)、27 日(土) 中学生

会 場 東洋通信スポーツセンター

監督会議 午前 8 時

競技開始 午前 8 時 30 分

期 日 令和 5 年 6 月 10 日(土) 高校生

会 場 竹平記念体育館

開会式 午前 8 時 45 分

競技開始 午前 9 時

期 日 令和 5 年 6 月 18 日(日) 一般、クラブ男子、レディース、混合、小学生

会 場 竹平記念体育館

開会式 午前 8 時 45 分

競技開始 午前 9 時

競技会役員

大会長 山口 正志

大会副会長 関 久幸、京田 和男、末坂 進

大会委員長 蔵野 耕治

総務委員 竹本 妙子

競技委員 川本 鷹雅、宮林 裕人、山下 亜希子

吉田 美幸、木下 肇

舛田 圭太、舛田 美保

浅野 研一、中出 裕嗣

1年生の部男子シングルス 優勝 稲元 颯（南条ジュニア）

| 2年生の部男子シングルス Aブロック | 山本 | 惣元 | 金井 | 高寺 | 勝敗 | 順位 |
|-----------------------|----|----|----|----|----|----|
| 山本 和季（古城ジュニア） | | 5 | 3 | 1 | | |
| 惣元 陽太（横田ジュニア） | 5 | | 2 | 4 | | |
| 金井 優翔（高岡ジュニア） | 3 | 2 | | 6 | | |
| 高寺 瑛斗（高岡ジュニア） | 1 | 4 | 6 | | | |

| 2年生の部男子シングルス Bブロック | 浅井 | 高寺 | 稲元 | 勝敗 | 順位 |
|-----------------------|----|----|----|----|----|
| 浅井 梨空（西条バド） | | 3 | 1 | | |
| 高寺 海斗（高岡ジュニア） | 3 | | 2 | | |
| 稲元 颯（南条ジュニア） | 1 | 2 | | | |

2年生の部男子シングルス 決勝トーナメント

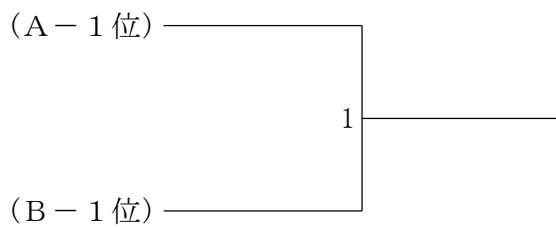

2年生の部男子シングルス 3位決定戦

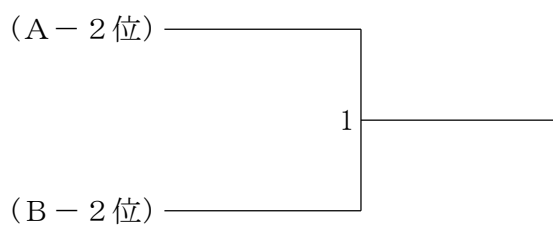

第18回高岡市民体育大会バドミントン競技会（小学生）

令和5年6月18日 竹平記念体育館

| 3年生の部男子シングルス | 村 上 | 金 森 | 河 合 | 関 | 笹 谷 | 勝 敗 | 順位 |
|----------------|-----|-----|-----|----|-----|-----|----|
| 村上 月規 (南条ジュニア) | | 9 | 6 | 4 | 1 | | |
| 金森 瑛文 (古城ジュニア) | 9 | | 7 | 2 | 5 | | |
| 河合 大智 (川原クラブ) | 6 | 7 | | 10 | 3 | | |
| 関 総次郎 (高岡ジュニア) | 4 | 2 | 10 | | 8 | | |
| 笹谷 有生 (国吉ジュニア) | 1 | 5 | 3 | 8 | | | |

第18回高岡市民体育大会バドミントン競技会（小学生）

令和5年6月18日 竹平記念体育館

| 4年生の部男子シングルス Aブロック | 吉田 | 竹澤 | 長島 | 勝敗 | 順位 |
|-----------------------|----|----|----|----|----|
| 吉田 悠真 (高岡ジュニア) | | 3 | 1 | | |
| 竹澤 橙馬 (国吉ジュニア) | 3 | | 2 | | |
| 長島 映太 (横田ジュニア) | 1 | 2 | | | |

| 4年生の部男子シングルス Bブロック | 池田 | 向山 | 矢富 | 勝敗 | 順位 |
|-----------------------|----|----|----|----|----|
| 池田 誠 (横田ジュニア) | | 3 | 1 | | |
| 向山 顕晋 (川原クラブ) | 3 | | 2 | | |
| 矢富 結士 (国吉ジュニア) | 1 | 2 | | | |

| 4年生の部男子シングルス Cブロック | 小林 | 宮本 | 江尻 | 勝敗 | 順位 |
|-----------------------|----|----|----|----|----|
| 小林 奏斗 (古城ジュニア) | | 3 | 1 | | |
| 宮本 大暉 (南条ジュニア) | 3 | | 2 | | |
| 江尻 颯我 (西条バド) | 1 | 2 | | | |

4年生の部男子シングルス 決勝トーナメント

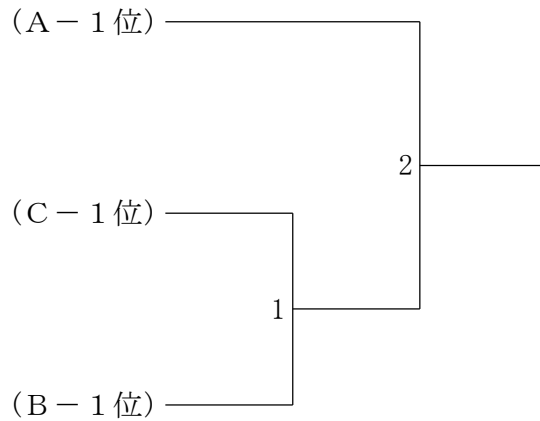

第18回高岡市民体育大会バドミントン競技会（小学生）

令和5年6月18日 竹平記念体育館

| 5年生の部男子シングルス Aブロック | 山 口 | 二 谷 | 惣 元 | 勝 敗 | 順 位 |
|-----------------------|-----|-----|-----|-----|-----|
| 山口 湊人 (南条ジュニア) | | 3 | 1 | | |
| 二谷 唯斗 (古城ジュニア) | 3 | | 2 | | |
| 惣元 颯佑 (横田ジュニア) | 1 | 2 | | | |

| 5年生の部男子シングルス Bブロック | 林 | 笹 谷 | 金 森 | 勝 敗 | 順 位 |
|-----------------------|---|-----|-----|-----|-----|
| 林 優成 (古城ジュニア) | | 3 | 1 | | |
| 笹谷 虹太 (国吉ジュニア) | 3 | | 2 | | |
| 金森 大清 (古城ジュニア) | 1 | 2 | | | |

5年生の部男子シングルス 決勝トーナメント

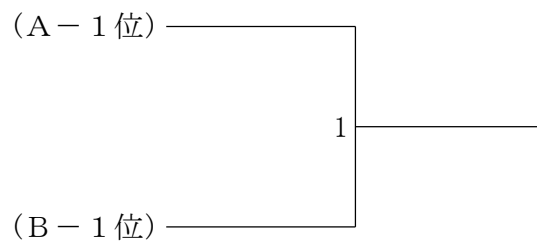

5年生の部男子シングルス 3位決定戦

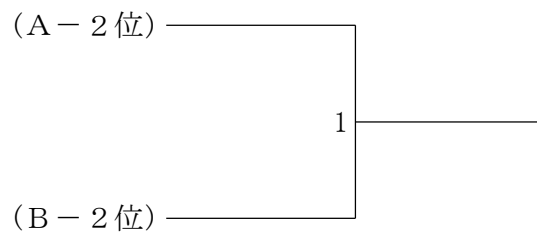

第18回高岡市民体育大会バドミントン競技会（小学生）

令和5年6月18日 竹平記念体育館

| 6年生の部男子シングルス Aブロック | 中村 | 布子 | 半田 | 本間 | 勝敗 | 順位 |
|-----------------------|----|----|----|----|----|----|
| 中村 圭史朗（川原クラブ） | | 5 | 3 | 1 | | |
| 布子 昊椰（横田ジュニア） | 5 | | 2 | 4 | | |
| 半田 崇人（古城ジュニア） | 3 | 2 | | 6 | | |
| 本間 竜空（西条バド） | 1 | 4 | 6 | | | |

| 6年生の部男子シングルス Bブロック | 青井 | 土屋 | 開 | 勝敗 | 順位 |
|-----------------------|----|----|---|----|----|
| 青井 駿和（高岡ジュニア） | | 3 | 1 | | |
| 土屋 煌志（国吉ジュニア） | 3 | | 2 | | |
| 開 遼輔（古城ジュニア） | 1 | 2 | | | |

| 6年生の部男子シングルス Cブロック | 稲元 | 陸田 | 谷口 | 勝敗 | 順位 |
|-----------------------|----|----|----|----|----|
| 稲元 尊（南条ジュニア） | | 3 | 1 | | |
| 陸田 岳（古城ジュニア） | 3 | | 2 | | |
| 谷口 碧都（川原クラブ） | 1 | 2 | | | |

| 6年生の部男子シングルス Dブロック | 山田 | 車 | 塩谷 | 勝敗 | 順位 |
|-----------------------|----|---|----|----|----|
| 山田 舜（西条バド） | | 3 | 1 | | |
| 車 晃希（横田ジュニア） | 3 | | 2 | | |
| 塩谷 和紀（古城ジュニア） | 1 | 2 | | | |

| 6年生の部男子シングルス Eブロック | 川又 | 山辺 | 安土 | 勝敗 | 順位 |
|-----------------------|----|----|----|----|----|
| 川又 寛大（古城ジュニア） | | 3 | 1 | | |
| 山辺 東弥（川原クラブ） | 3 | | 2 | | |
| 安土 隼和（国吉ジュニア） | 1 | 2 | | | |

| 6年生の部男子シングルス Fブロック | 門前 | 水巻 | 新 | 勝敗 | 順位 |
|-----------------------|----|----|---|----|----|
| 門前 侑真（横田ジュニア） | | 3 | 1 | | |
| 水巻 翔太郎（西条バド） | 3 | | 2 | | |
| 新 龍樹（古城ジュニア） | 1 | 2 | | | |

6年生の部男子シングルス 決勝トーナメント

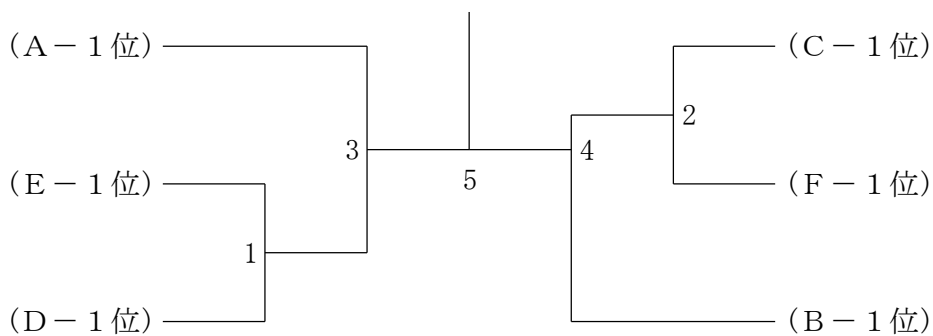

三位決定戦

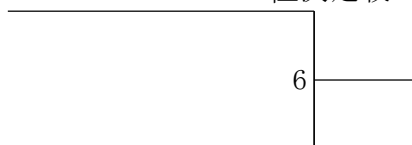

第18回高岡市民体育大会バドミントン競技会（小学生）

令和5年6月18日 竹平記念体育館

| 1年生の部女子シングルス | 北 | 寺 林 | 北 | 村 上 | 勝 敗 | 順 位 | |
|-----------------|---|-----|---|-----|-----|-----|--|
| 北 愛 莉（南条ジュニア） | / | 5 | 3 | 1 | | | |
| 寺 林 玲 花（古城ジュニア） | | 5 | | 2 | 4 | | |
| 北 濤 莉（南条ジュニア） | | 3 | 2 | | 6 | | |
| 村 上 嬉 衣（南条ジュニア） | | 1 | 4 | 6 | | | |

第18回高岡市民体育大会バドミントン競技会（小学生）

令和5年6月18日 竹平記念体育館

2年生の部女子シングルス

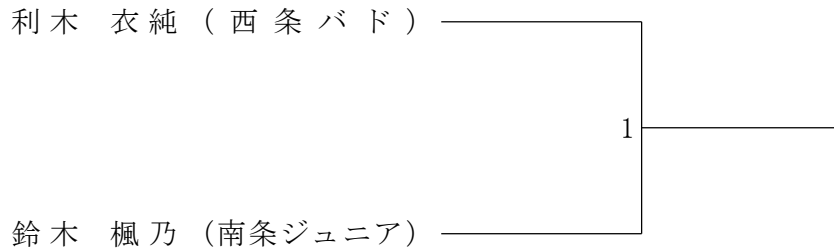

3年生の部女子シングルス

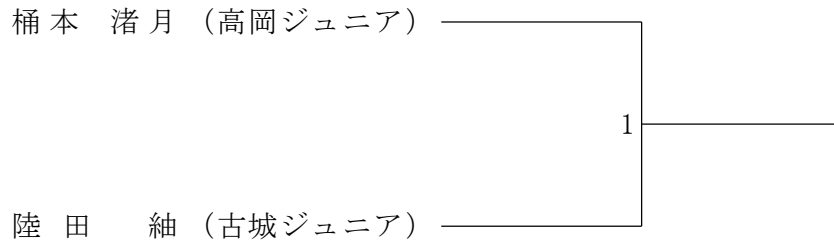

2・3年生の部女子シングルス交流戦（1）

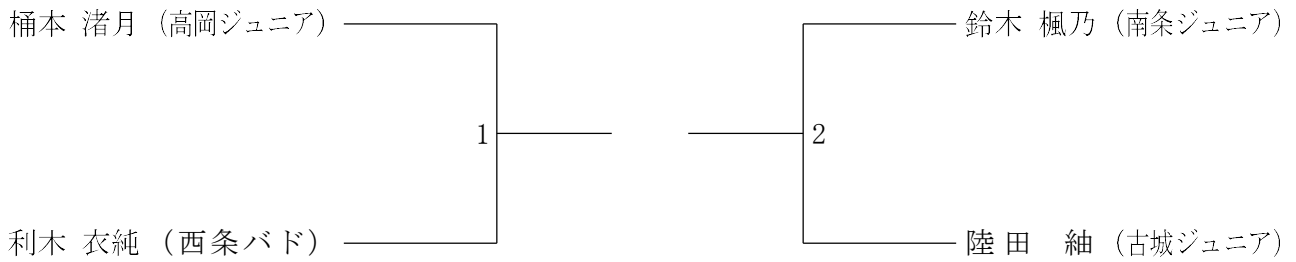

2・3年生の部女子シングルス交流戦（2）

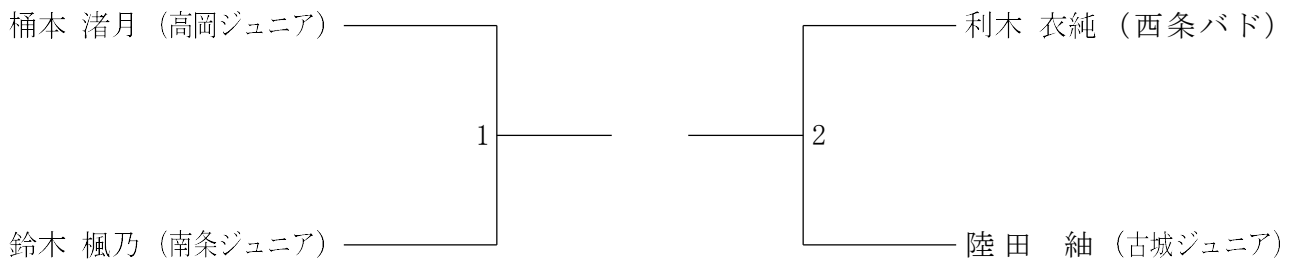

第18回高岡市民体育大会バドミントン競技会（小学生）

令和5年6月18日 竹平記念体育館

| 4年生の部女子シングルス Aブロック | 山田 | 寺林 | 横山 | 山口 | 勝敗 | 順位 |
|-----------------------|----|----|----|----|----|----|
| 山田 柑奈 (南条ジュニア) | | 5 | 3 | 1 | | |
| 寺林 栞那 (古城ジュニア) | 5 | | 2 | 4 | | |
| 横山 来亜 (西条バド) | 3 | 2 | | 6 | | |
| 山口 華誉 (横田ジュニア) | 1 | 4 | 6 | | | |

| 4年生の部女子シングルス Bブロック | 木下 | 串田 | 山田 | 塩谷 | 勝敗 | 順位 |
|-----------------------|----|----|----|----|----|----|
| 木下 沙南 (高岡ジュニア) | | 5 | 3 | 1 | | |
| 串田 有央 (横田ジュニア) | 5 | | 2 | 4 | | |
| 山田 瑠莉 (西条バド) | 3 | 2 | | 6 | | |
| 塩谷 和奏 (古城ジュニア) | 1 | 4 | 6 | | | |

| 4年生の部女子シングルス Cブロック | 北 | 浅井 | 吉野 | 奥山 | 勝敗 | 順位 |
|-----------------------|---|----|----|----|----|----|
| 北 結梨 (南条ジュニア) | | 5 | 3 | 1 | | |
| 浅井 柑花 (西条バド) | 5 | | 2 | 4 | | |
| 吉野 紗矢 (川原クラブ) | 3 | 2 | | 6 | | |
| 奥山 加菜 (古城ジュニア) | 1 | 4 | 6 | | | |

| 4年生の部女子シングルス Dブロック | 条谷 | 吹田 | 足立 | 本間 | 勝敗 | 順位 |
|-----------------------|----|----|----|----|----|----|
| 条谷 楓 (高岡ジュニア) | | 5 | 3 | 1 | | |
| 吹田 伊知香 (南条ジュニア) | 5 | | 2 | 4 | | |
| 足立 心良 (古城ジュニア) | 3 | 2 | | 6 | | |
| 本間 愛海 (西条バド) | 1 | 4 | 6 | | | |

4年生の部女子シングルス 決勝トーナメント

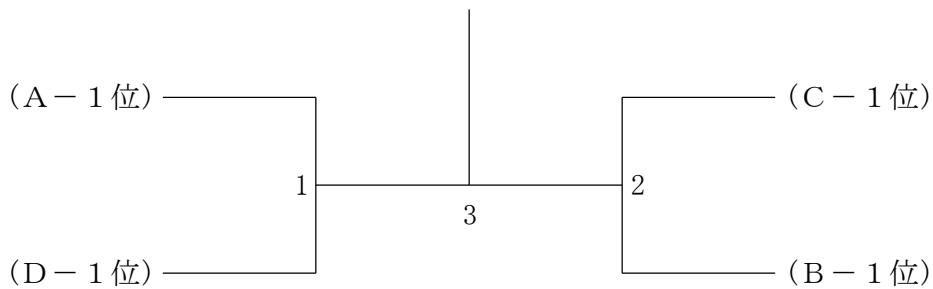

三位決定戦

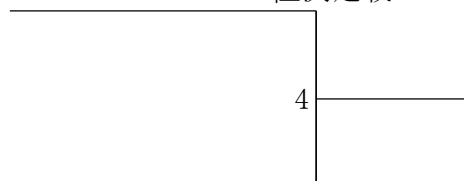

第18回高岡市民体育大会バドミントン競技会（小学生）

令和5年6月18日 竹平記念体育館

| 5年生の部女子シングルス Aブロック | 舛田 | 岡野 | 山口 | 大畔 | 勝敗 | 順位 |
|-----------------------|----|----|----|----|----|----|
| 舛田 舞羽 (高岡ジュニア) | | 5 | 3 | 1 | | |
| 岡野 心春 (古城ジュニア) | 5 | | 2 | 4 | | |
| 山口 弥花 (古城ジュニア) | 3 | 2 | | 6 | | |
| 大畔 理紗子 (国吉ジュニア) | 1 | 4 | 6 | | | |

| 5年生の部女子シングルス Bブロック | 酢谷 | 林 | 村本 | 勝敗 | 順位 |
|-----------------------|----|---|----|----|----|
| 酢谷 美玲 (高岡ジュニア) | | 3 | 1 | | |
| 林 蓮華 (南条ジュニア) | 3 | | 2 | | |
| 村本 翼彩 (古城ジュニア) | 1 | 2 | | | |

| 5年生の部女子シングルス Cブロック | 島 | 竹澤 | 名原 | 勝敗 | 順位 |
|-----------------------|---|----|----|----|----|
| 島 愛海 (南条ジュニア) | | 3 | 1 | | |
| 竹澤 晴日 (古城ジュニア) | 3 | | 2 | | |
| 名原 羽雪 (国吉ジュニア) | 1 | 2 | | | |

| 5年生の部女子シングルス Dブロック | 中村 | 高島 | 開 | 勝敗 | 順位 |
|-----------------------|----|----|---|----|----|
| 中村 姫菜 (南条ジュニア) | | 3 | 1 | | |
| 高島 千佳 (横田ジュニア) | 3 | | 2 | | |
| 開 菜々美 (古城ジュニア) | 1 | 2 | | | |

5年生の部女子シングルス 決勝トーナメント

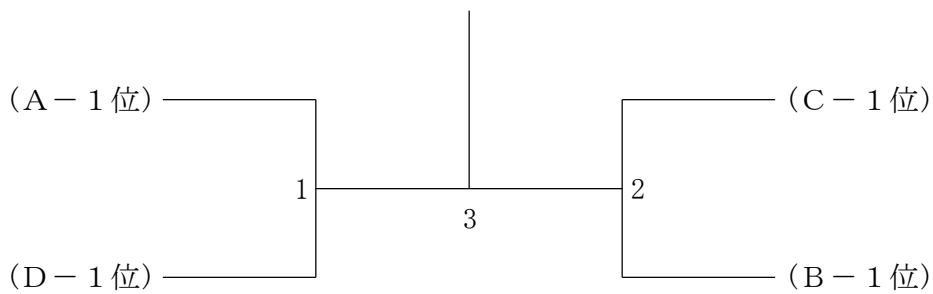

三位決定戦

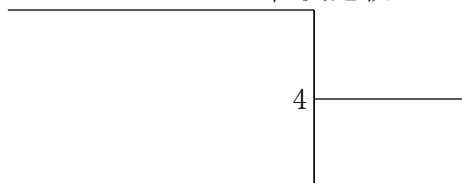

第18回高岡市民体育大会バドミントン競技会（小学生）

令和5年6月18日 竹平記念体育館

| 6年生の部女子シングルス Aブロック | 松田 | 岡野 | 吉岡 | 矢富 | 勝敗 | 順位 |
|-----------------------|----|----|----|----|----|----|
| 松田 夏芽 (高岡ジュニア) | | 5 | 3 | 1 | | |
| 岡野 好夏 (古城ジュニア) | 5 | | 2 | 4 | | |
| 吉岡 咲希 (古城ジュニア) | 3 | 2 | | 6 | | |
| 矢富 悠有里 (国吉ジュニア) | 1 | 4 | 6 | | | |

| 6年生の部女子シングルス Bブロック | 桶本 | 蛭谷 | 清水 | 山内 | 勝敗 | 順位 |
|-----------------------|----|----|----|----|----|----|
| 桶本 悠生 (高岡ジュニア) | | 5 | 3 | 1 | | |
| 蛭谷 結衣 (古城ジュニア) | 5 | | 2 | 4 | | |
| 清水 莉依奈 (古城ジュニア) | 3 | 2 | | 6 | | |
| 山内 美侑 (国吉ジュニア) | 1 | 4 | 6 | | | |

| 6年生の部女子シングルス Cブロック | 吉田 | 寺林 | 北 | 小森 | 勝敗 | 順位 |
|-----------------------|----|----|---|----|----|----|
| 吉田 芽生 (高岡ジュニア) | | 5 | 3 | 1 | | |
| 寺林 茉南 (古城ジュニア) | 5 | | 2 | 4 | | |
| 北 陽 葵 (南条ジュニア) | 3 | 2 | | 6 | | |
| 小森 知依 (古城ジュニア) | 1 | 4 | 6 | | | |

| 6年生の部女子シングルス Dブロック | 長田 | 向山 | 秋元 | 岩田 | 勝敗 | 順位 |
|-----------------------|----|----|----|----|----|----|
| 長田 真紀 (古城ジュニア) | | 5 | 3 | 1 | | |
| 向山 葉心 (川原クラブ) | 5 | | 2 | 4 | | |
| 秋元 円花 (古城ジュニア) | 3 | 2 | | 6 | | |
| 岩田 夏帆 (国吉ジュニア) | 1 | 4 | 6 | | | |

| 6年生の部女子シングルス Eブロック | 家城 | 村上 | 小林 | 勝敗 | 順位 |
|-----------------------|----|----|----|----|----|
| 家城 花菜 (国吉ジュニア) | | 3 | 1 | | |
| 村上 莉紬 (南条ジュニア) | 3 | | 2 | | |
| 小林 楓奏 (古城ジュニア) | 1 | 2 | | | |

| 6年生の部女子シングルス Fブロック | 寺 | 条谷 | 西田 | 勝敗 | 順位 |
|-----------------------|---|----|----|----|----|
| 寺 新奈 (古城ジュニア) | | 3 | 1 | | |
| 条谷 唯月 (高岡ジュニア) | 3 | | 2 | | |
| 西田 安希 (横田ジュニア) | 1 | 2 | | | |

6年生の部女子シングルス 決勝トーナメント

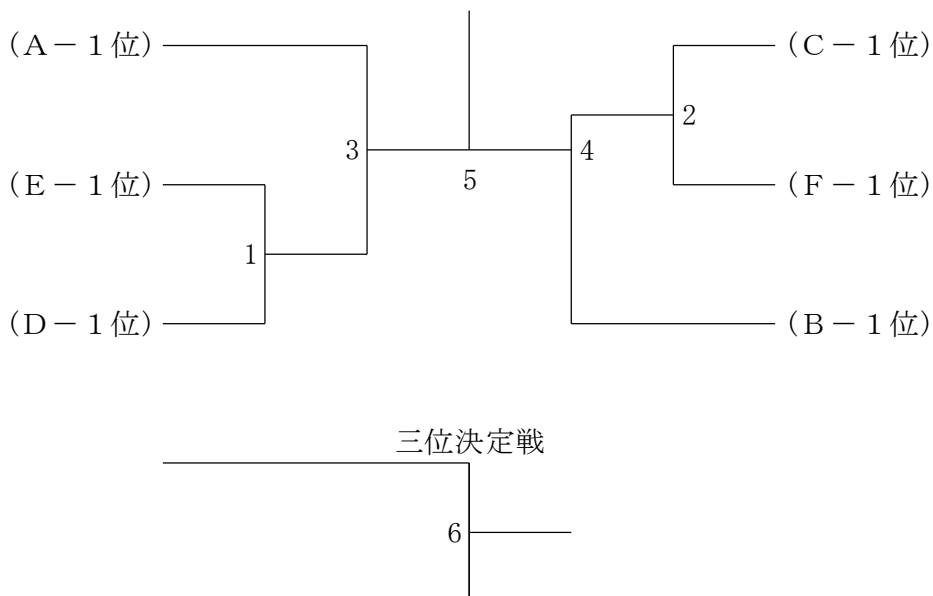

第18回高岡市民体育大会バドミントン競技会（小学生）

令和5年6月18日 竹平記念体育館

| 6年生以下の部男子ダブルス Aブロック | 稲山 | 元口 | 塩金 | 谷森 | 車門 | 前勝 | 敗 | 順位 |
|-------------------------|----|----|----|----|----|----|---|----|
| 稲元 尊 (南条ジュニア) 山口 湊人 | | | 3 | | 1 | | | |
| 塩谷 和紀 (古城ジュニア) 金森 大清 | 3 | | | | 2 | | | |
| 車見 希 (横田ジュニア) 門前 侑真 | 1 | | 2 | | | | | |

| 6年生以下の部男子ダブルス Bブロック | 青吉 | 井田 | 林二 | 谷山 | 口辺 | 勝 | 敗 | 順位 |
|-------------------------|----|----|----|----|----|---|---|----|
| 青井 駿和 (高岡ジュニア) 吉田 悠真 | | | 3 | | 1 | | | |
| 林 優成 (古城ジュニア) 二谷 唯斗 | 3 | | | | 2 | | | |
| 谷口 碧都 (川原クラブ) 山辺 東弥 | 1 | | 2 | | | | | |

| 6年生以下の部男子ダブルス Cブロック | 水本 | 巻間 | 半開 | 田開 | 笹竹 | 谷澤 | 勝 | 敗 | 順位 |
|-------------------------|----|----|----|----|----|----|---|---|----|
| 水巻 翔太郎 (西条バド) 本間 竜空 | | | 3 | | 1 | | | | |
| 半田 崇人 (古城ジュニア) 開 遼輔 | 3 | | | | 2 | | | | |
| 笹谷 虹太 (国吉ジュニア) 竹澤 橙馬 | 1 | | 2 | | | | | | |

| 6年生以下の部男子ダブルス Dブロック | 川陸 | 又田 | 土安 | 屋土 | 山江 | 田尻 | 勝 | 敗 | 順位 |
|-------------------------|----|----|----|----|----|----|---|---|----|
| 川又 寛大 (古城ジュニア) 陸田 岳 | | | 3 | | 1 | | | | |
| 土屋 煌志 (国吉ジュニア) 安土 隼和 | 3 | | | | 2 | | | | |
| 山田 舜 (西条バド) 江尻 颯我 | 1 | | 2 | | | | | | |

6年生以下の部男子ダブルス 決勝トーナメント

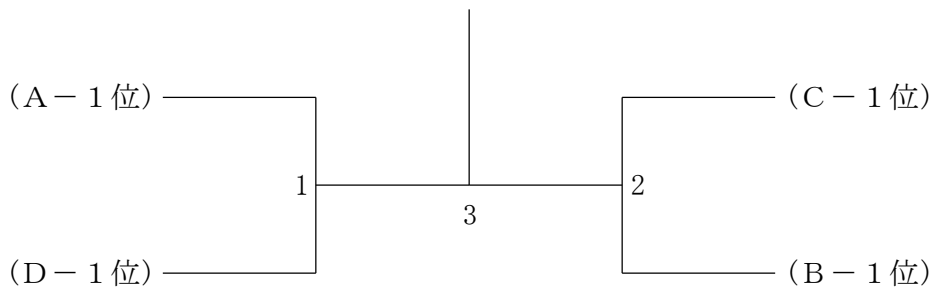

三位決定戦

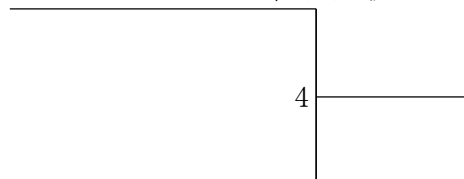

第18回高岡市民体育大会バドミントン競技会（小学生）

令和5年6月18日 竹平記念体育館

| 4年生以下の部男子ダブルス Aブロック | 宮村 | 本上 | 関高 | 向河 | 山合 | 矢笹 | 富谷 | 勝敗 | 順位 |
|-------------------------|----|----|----|----|----|----|----|----|----|
| 宮本 大暉 (南条ジュニア) 村上 月規 | / | / | 5 | 3 | 1 | | | | |
| 関 総次郎 (高岡ジュニア) 高寺 瑛斗 | | | 5 | 2 | 4 | | | | |
| 向山 顕晋 (川原クラブ) 河合 大智 | | | 3 | 2 | 6 | | | | |
| 矢富 結士 (国吉ジュニア) 笹谷 有生 | | | 1 | 4 | 6 | | | | |
| | | | | | | | | | |

| 4年生以下の部男子ダブルス Bブロック | 池長 | 田島 | 小金 | 林森 | 金高 | 井寺 | 勝敗 | 順位 | |
|-------------------------|----|----|----|----|----|----|----|----|--|
| 池田 誠 (横田ジュニア) 長島 映太 | / | / | 3 | 1 | | | | | |
| 小林 奏斗 (古城ジュニア) 金森 瑛文 | | | 3 | 2 | | | | | |
| 金井 優翔 (高岡ジュニア) 高寺 海斗 | | | 1 | 2 | | | | | |
| | | | | | | | | | |
| | | | | | | | | | |

4年生以下の部男子ダブルス 決勝トーナメント

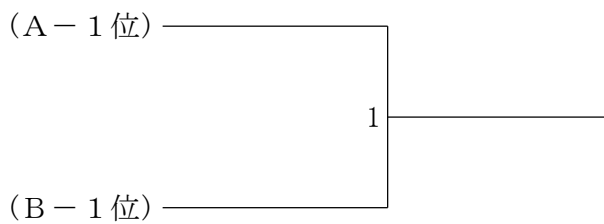

4年生以下の部男子ダブルス 3位決定戦

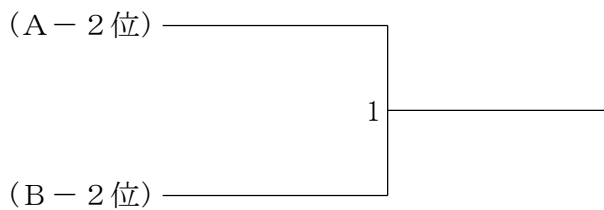

第18回高岡市民体育大会バドミントン競技会（小学生）

令和5年6月18日 竹平記念体育館

| 6年生以下の部女子ダブルス Aブロック | 桶本 松田 | 寺小 林 | 林吹 田 | 勝敗 | 順位 |
|--------------------------|-------|------|------|----|----|
| 桶本 悠生 (高岡ジュニア) 松田 夏芽 | | 3 | 1 | | |
| 寺小 林 南 (古城ジュニア) 小林 楓奏 | 3 | | 2 | | |
| 林 蓮華 (南条ジュニア) 吹田 伊知香 | 1 | 2 | | | |

| 6年生以下の部女子ダブルス Bブロック | 吉田 岡野 | 田谷 野 | 開 村 | 勝敗 | 順位 |
|-------------------------|-------|------|-----|----|----|
| 吉田 芽生 (高岡ジュニア) 条谷 唯月 | | 3 | 1 | | |
| 岡野 好夏 (古城ジュニア) 蛭谷 結衣 | 3 | | 2 | | |
| 開 菜々美 (古城ジュニア) 村本 翼彩 | 1 | 2 | | | |

| 6年生以下の部女子ダブルス Cブロック | 村上 北 | 名大 原 | 清吉 水岡 | 勝敗 | 順位 |
|--------------------------|------|------|-------|----|----|
| 村上 莉紬 (南条ジュニア) 北 陽葵 | | 3 | 1 | | |
| 名原 羽雪 (国吉ジュニア) 大畔 理紗子 | 3 | | 2 | | |
| 清水 莉依奈 (古城ジュニア) 吉岡 咲希 | 1 | 2 | | | |

| 6年生以下の部女子ダブルス Dブロック | 家城 岩 | 城田 酢 | 谷小 森 | 勝敗 | 順位 |
|-------------------------|------|------|------|----|----|
| 家城 花菜 (国吉ジュニア) 岩田 夏帆 | | 3 | 1 | | |
| 酢谷 美玲 (高岡ジュニア) 条谷 楓 | 3 | | 2 | | |
| 小森 知依 (古城ジュニア) 秋元 円花 | 1 | 2 | | | |

| 6年生以下の部女子ダブルス Eブロック | 長寺 田 | 西高 田 | 島中 村 | 勝敗 | 順位 |
|-------------------------|------|------|------|----|----|
| 長寺 真紀 (古城ジュニア) 寺 新奈 | | 3 | 1 | | |
| 西田 安希 (横田ジュニア) 高島 千佳 | 3 | | 2 | | |
| 島 愛海 (南条ジュニア) 中村 姫菜 | 1 | 2 | | | |

| 6年生以下の部女子ダブルス Fブロック | 舛田 岡野 | 田下 竹 | 野山 富 | 勝敗 | 順位 |
|--------------------------|-------|------|------|----|----|
| 舛田 舞羽 (高岡ジュニア) 木下 沙南 | | 3 | 1 | | |
| 岡野 心春 (古城ジュニア) 竹澤 晴日 | 3 | | 2 | | |
| 野山 悠有里 (国吉ジュニア) 山内 美侑 | 1 | 2 | | | |

6年生以下の部女子ダブルス 決勝トーナメント

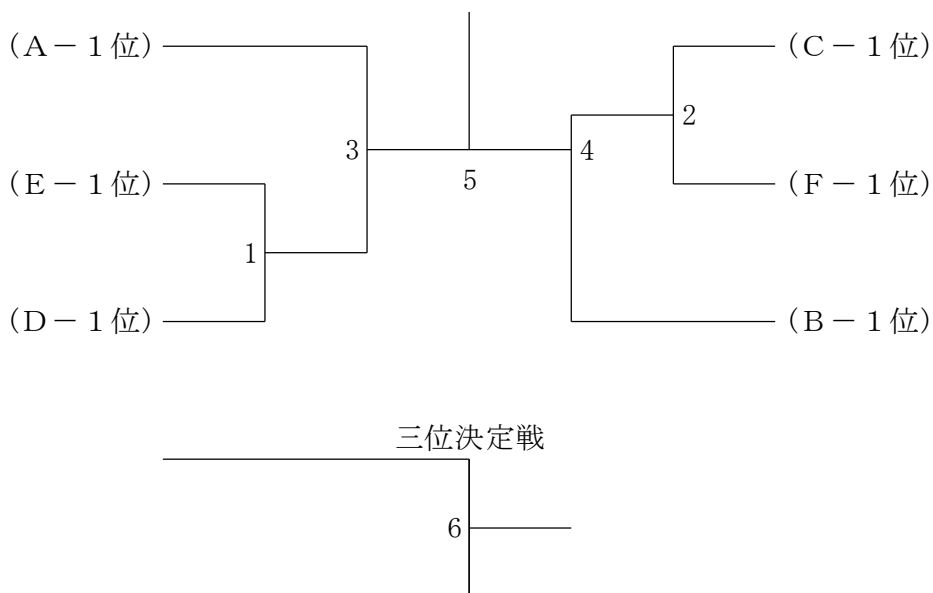

第18回高岡市民体育大会バドミントン競技会（小学生）

令和5年6月18日 竹平記念体育館

| 4年生以下部女子ダブルス Aブロック | 山北 | 田北 | 足塩 | 立谷 | 浅横 | 井山 | 勝敗 | 順位 |
|-------------------------|----|----|----|----|----|----|----|----|
| | | | | | | | | |
| 山田 柑奈 (南条ジュニア) 北 結梨 | / | | 3 | | 1 | | | |
| 足立 心良 (古城ジュニア) 塩谷 和奏 | | 3 | | 2 | | | | |
| 浅井 柑花 (西条バド) 横山 来亜 | | 1 | 2 | | | | | |

| 4年生以下部女子ダブルス Bブロック | 寺奥 | 林山 | 山本 | 田間 | 山串 | 口田 | 勝敗 | 順位 |
|-------------------------|----|----|----|----|----|----|----|----|
| | | | | | | | | |
| 寺林 栞那 (古城ジュニア) 奥山 加菜 | / | | 3 | | 1 | | | |
| 山田 瑠莉 (西条バド) 本間 愛海 | | 3 | | 2 | | | | |
| 山口 華誉 (横田ジュニア) 串田 有央 | | 1 | 2 | | | | | |

4年生以下の部女子ダブルス 決勝トーナメント

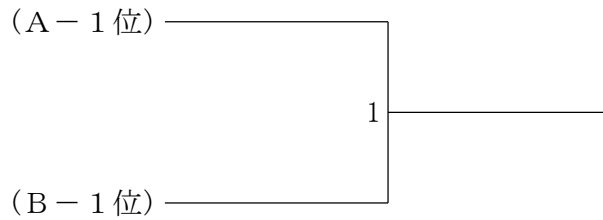

4年生以下の部女子ダブルス 3位決定戦

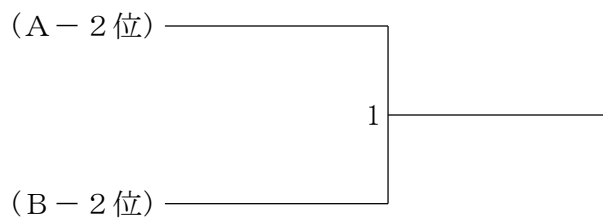

R5高岡市体男子シングルス(05-06-10実施) 高校男子シングルス 1 ページ

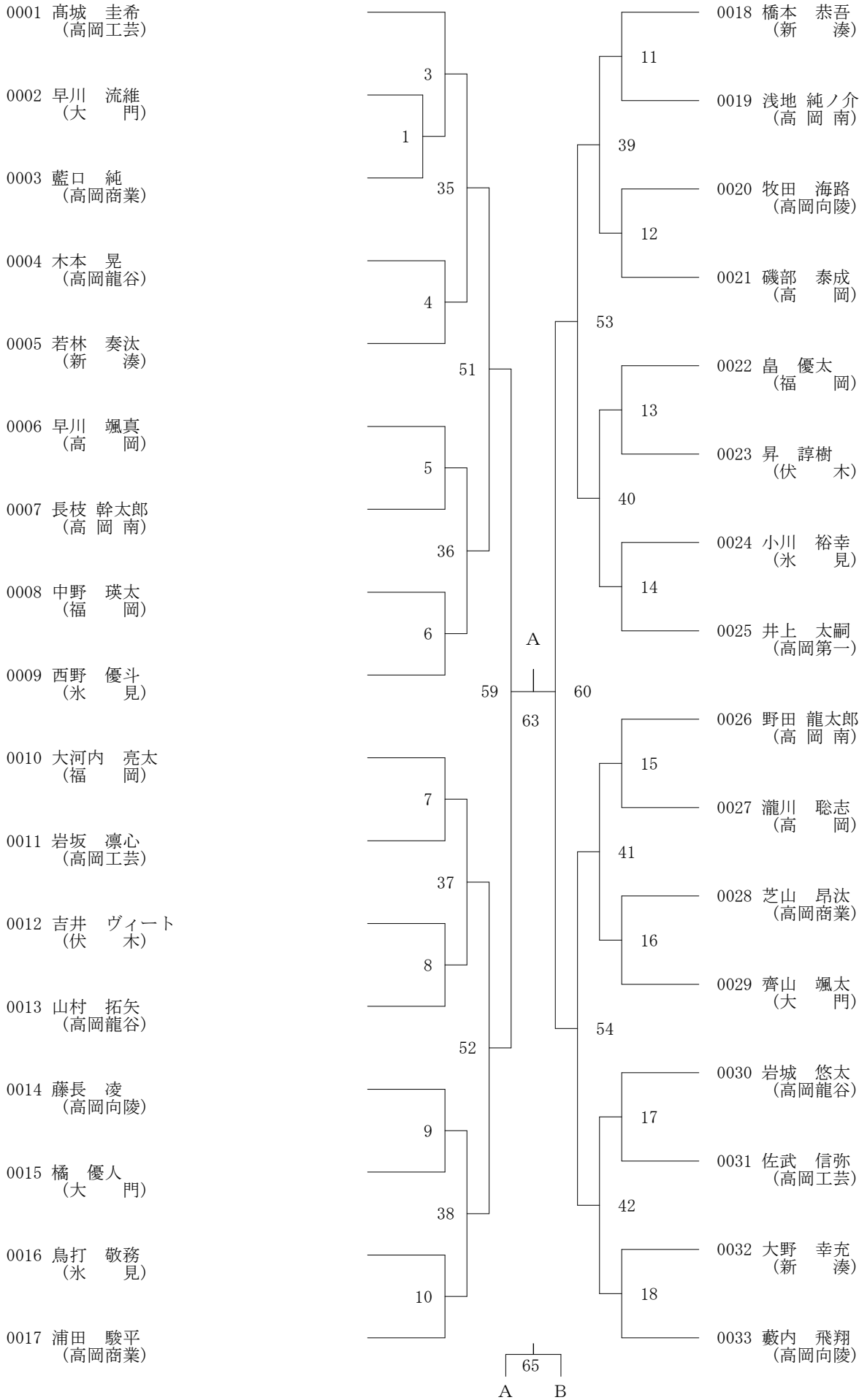

R5高岡市体男子シングルス(05-06-10実施) 高校男子シングルス 2ページ

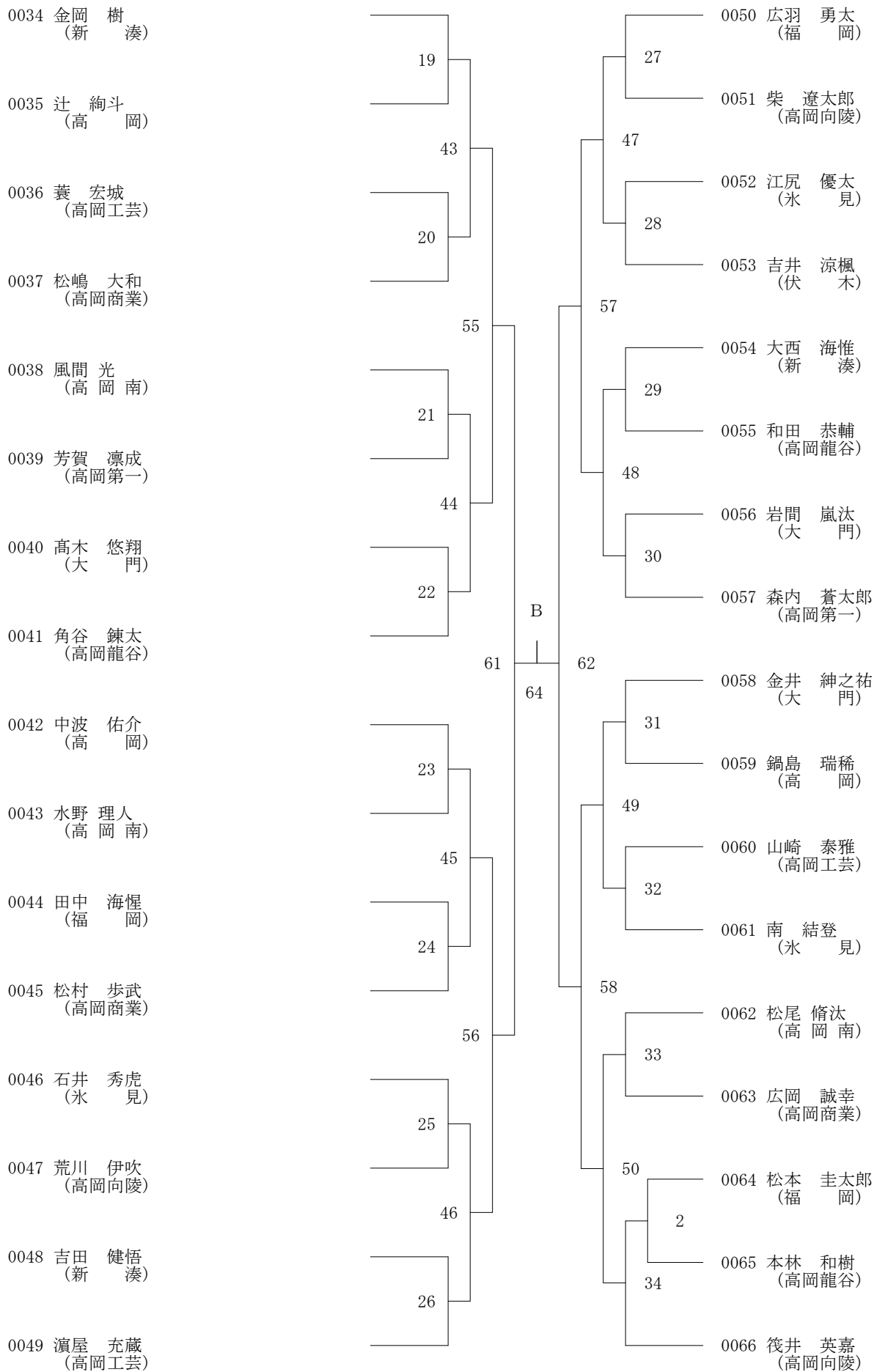

R5高岡市体女子シングルス(05-06-10実施) 高校女子シングルス

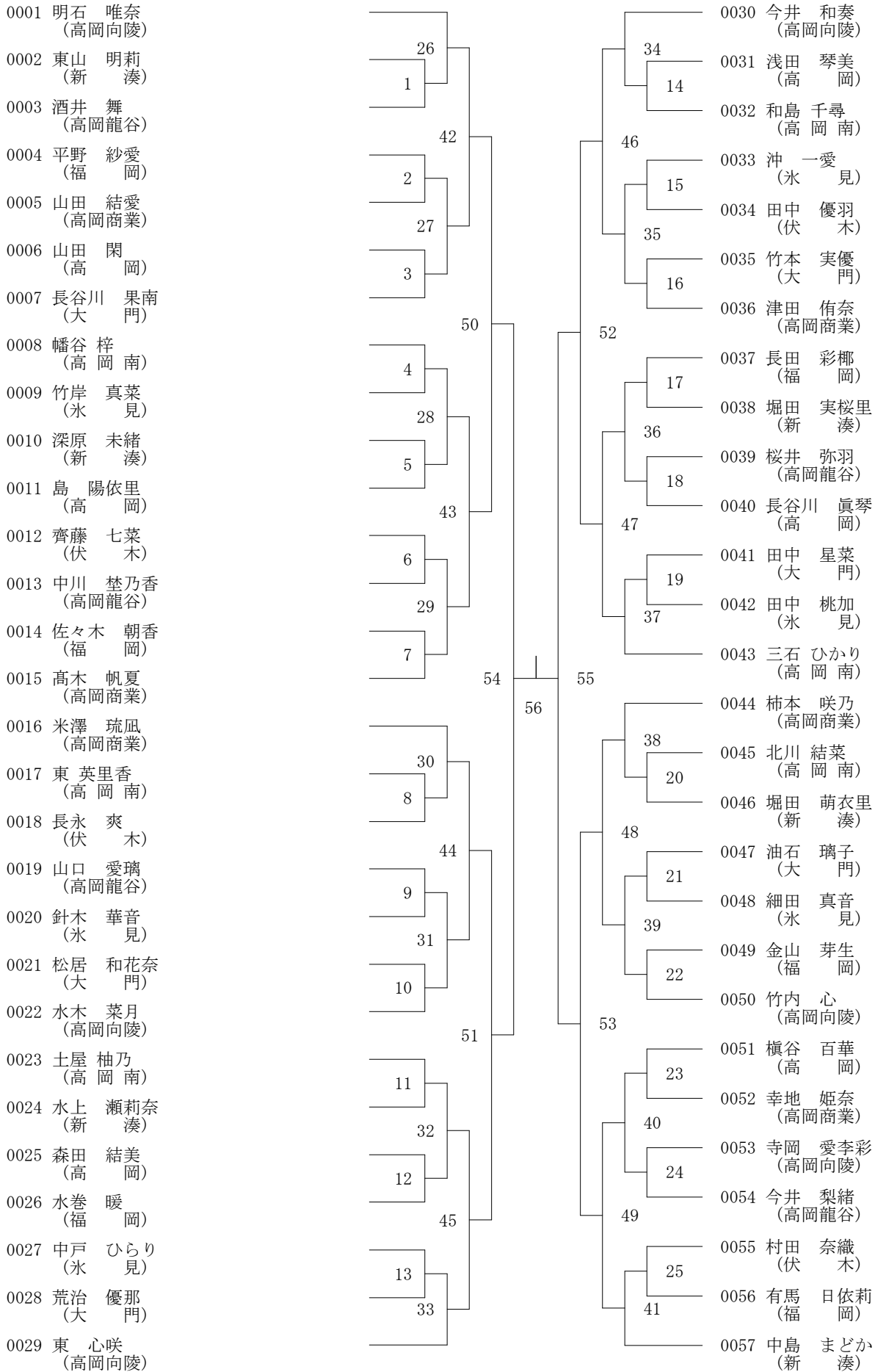

一般・男子 複

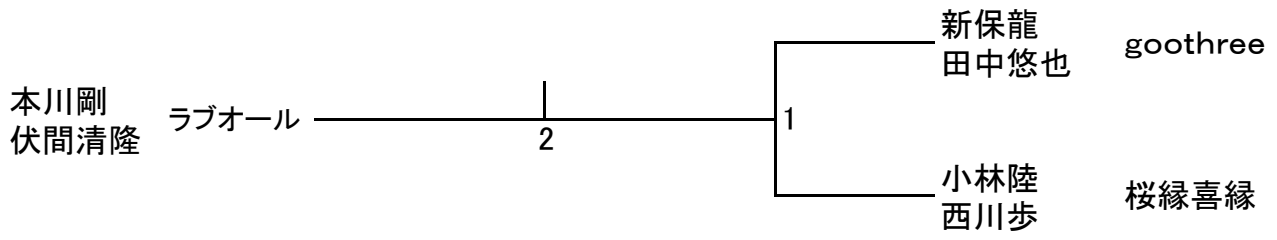

優勝

準優勝

一般・男子 単

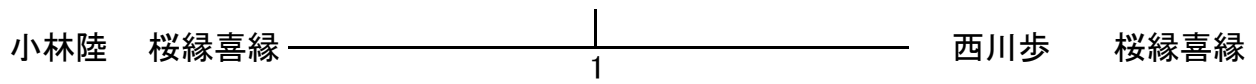

優勝

準優勝

クラブ男子 40 複

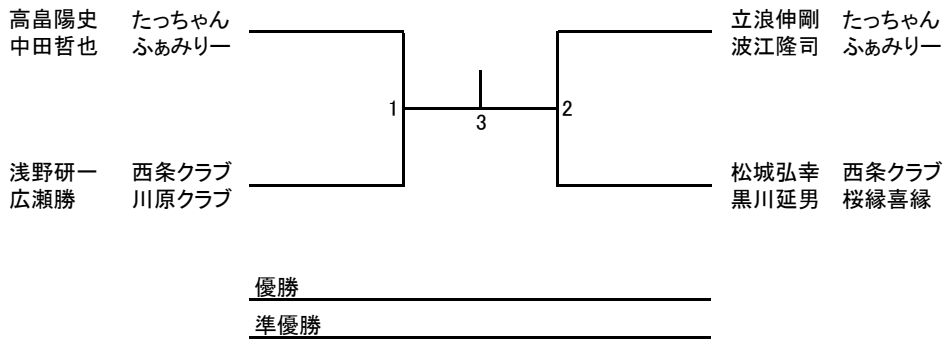

クラブ男子 40 単

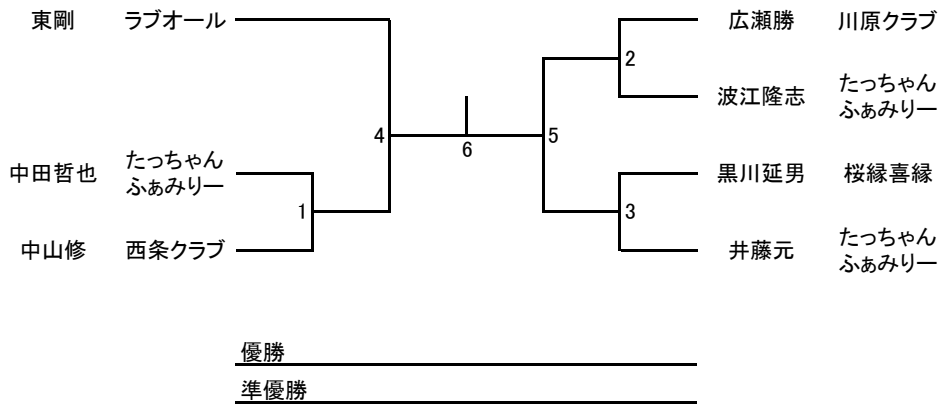

クラブ男子 50

大源隆司
蔵野耕治

西条クラブ

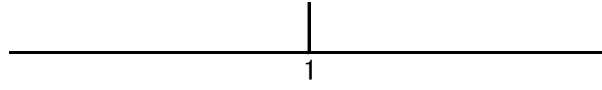

1

地山達央
井藤元

たっちゃん
ふぁみりー

優勝

準優勝

クラブ男子A 複

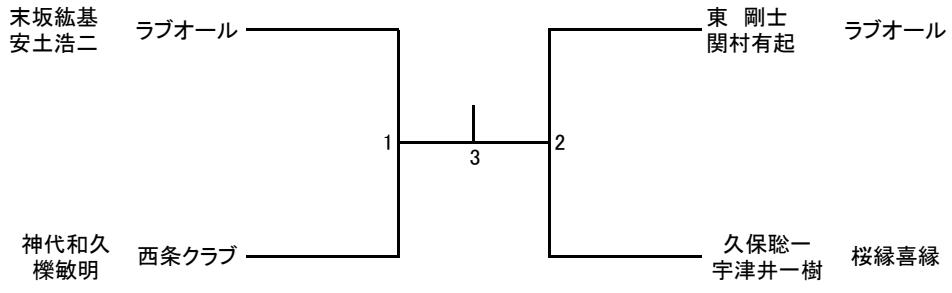

優勝

準優勝

クラブ男子 B 複

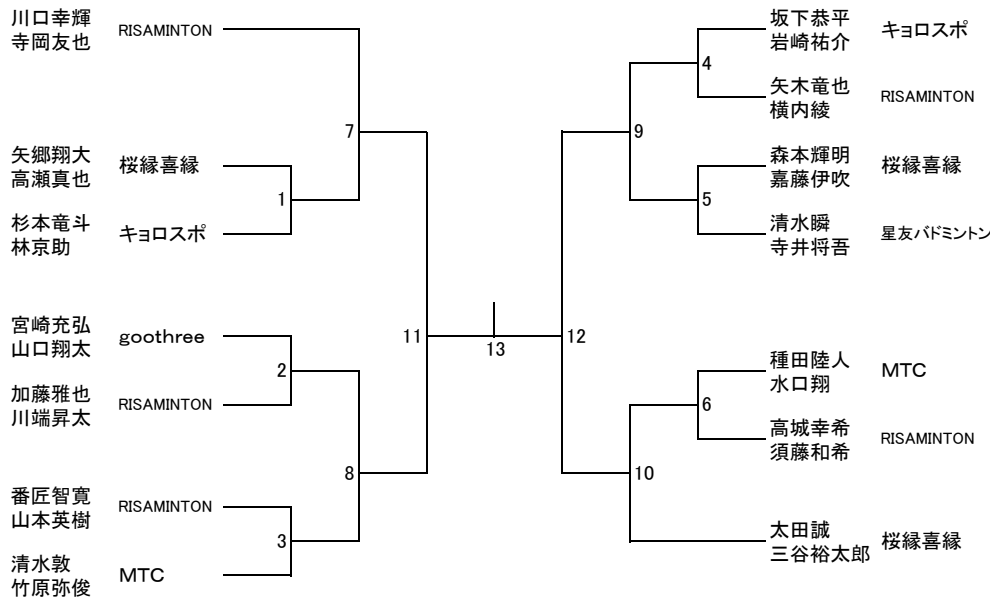

優勝

準優勝

男子 B 単

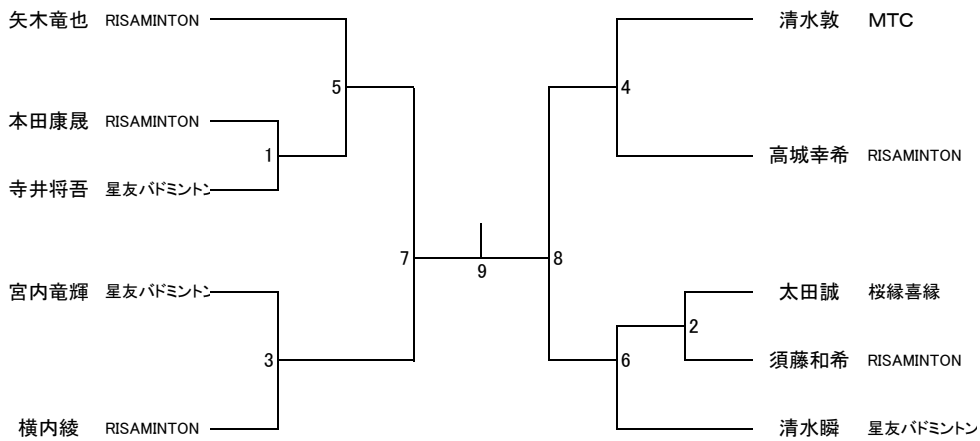

クラブ男子 C 複

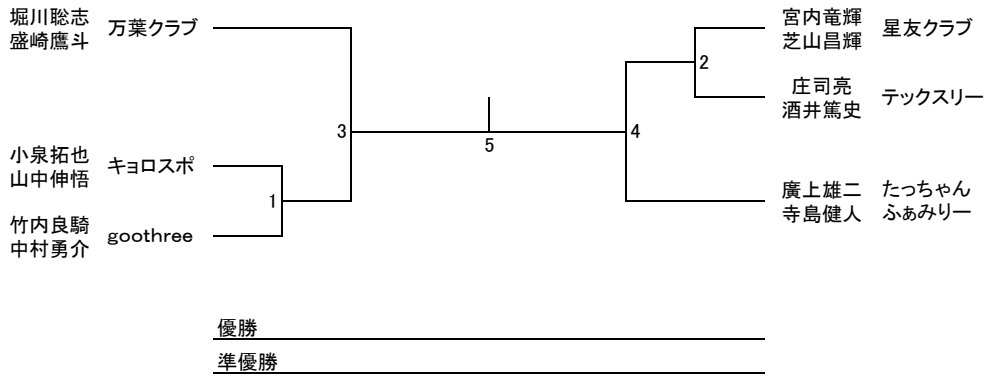

男子 C 単

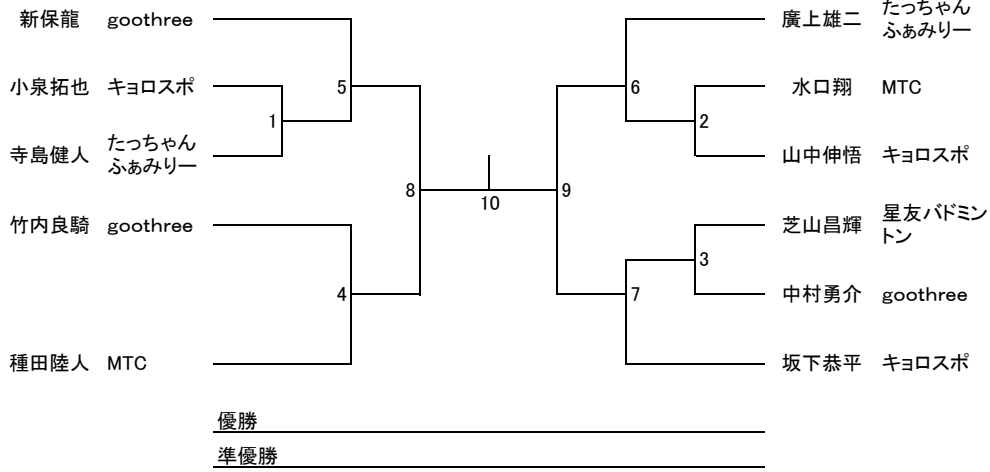

混合フリー

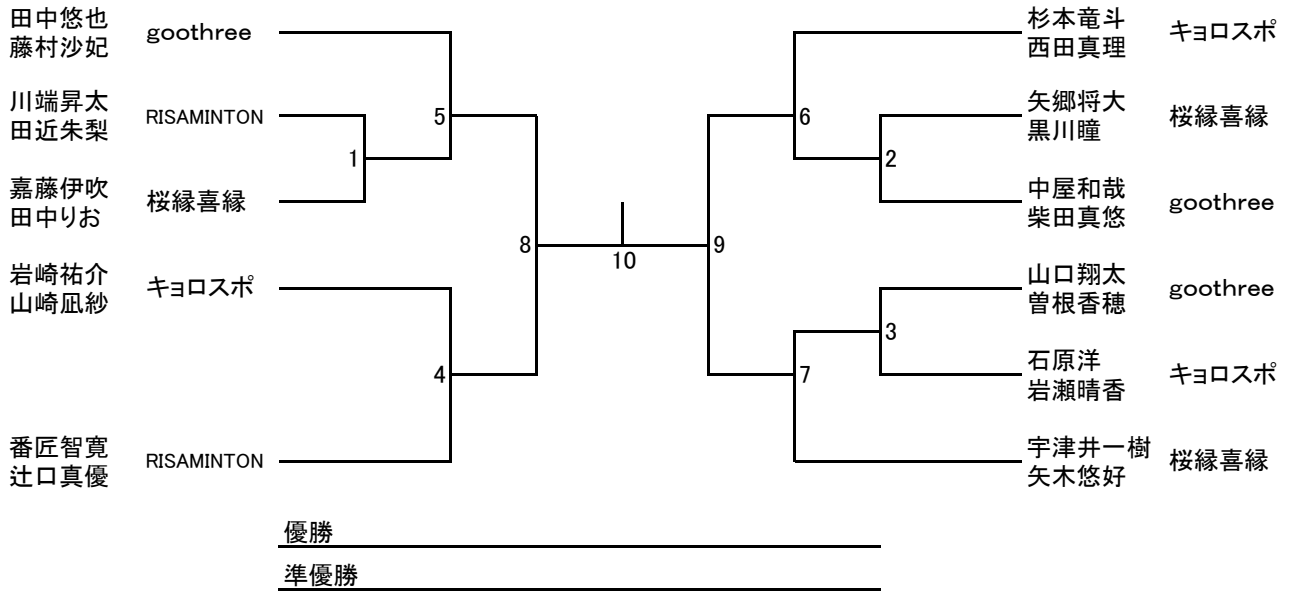

混合 70

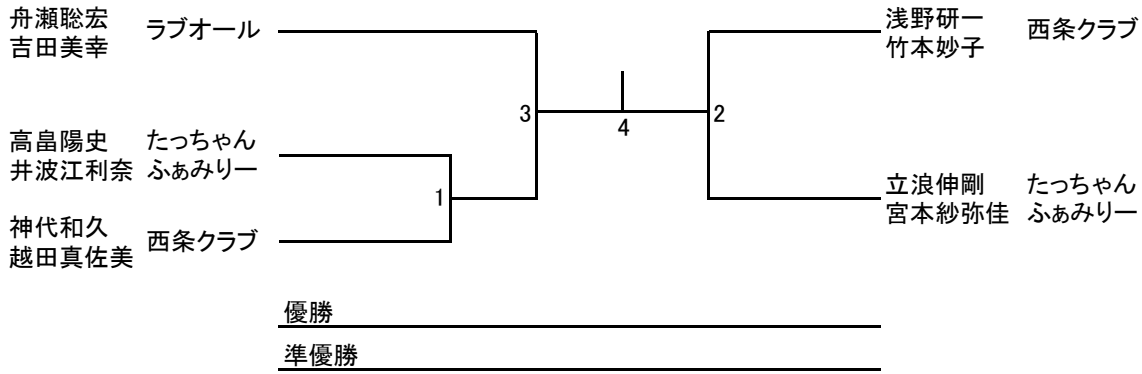

混合 90

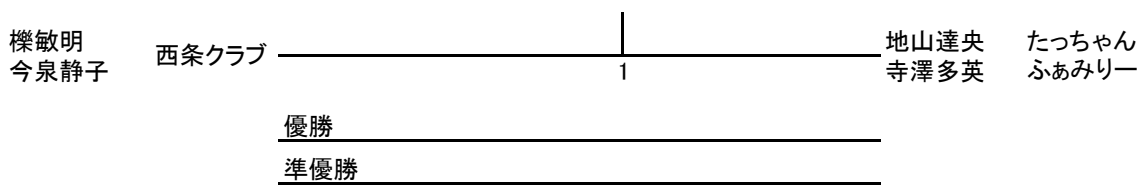

女子フリー 複

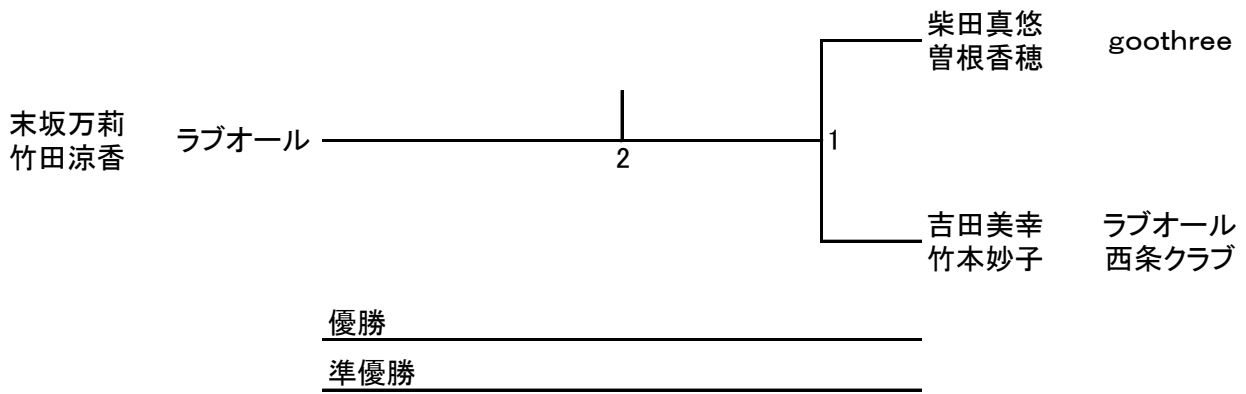

女子 A 複

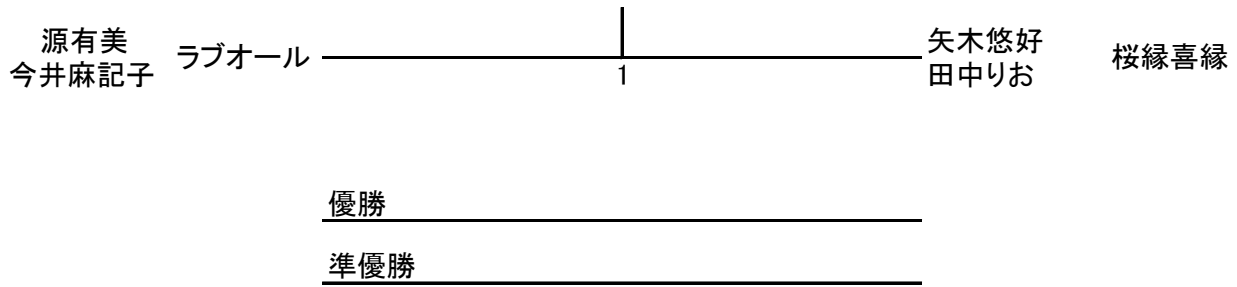

女子 C、40 複

